



# HanseLifter®

GESAMTKATALOG



Hubwagen und Fördergeräte



Manuelle und elektrische Hochhubwagen



Mobile Hubtische



Stationäre Hubtische



Elektrohubwagen und Deichselstapler



Gabelstapler und Schubmaststapler



Kehr- und Kehrsaugmaschinen







### Service & Garantie

- 24/7 technischer Service
- Unsere Techniker helfen Ihnen schnell und zuverlässig bei technischen Fragen
- Gerne bieten wir Ihnen auch UVV-Prüfung und Wartung der Geräte an
- Unser großes Ersatzteillager mit hoher Verfügbarkeit und Overnight-Service



### Sonderanfertigungen

- Artikel speziell für Ihren Einsatz konzipiert
- Standardgeräte auf Wunsch modifizierbar
- Gerne nehmen wir Ihre Anfrage über unser Sonderbauformular entgegen



### Kompetente Beratung

- Sie können uns jederzeit per Telefon oder E-Mail kontaktieren
- Unsere fachkundigen Mitarbeiter helfen Ihnen, dass für Sie passende Gerät zu finden
- Wir verfügen über ein bundesweites Händler- und Servicenetzwerk



### Leasing

- Für einen Großteil unseres Produktportfolios bieten wir Ihnen eine für Sie individuell angepasste Finanzierungslösung
- Liquiditätsschonend und planungssicher durch konstante Monatsraten







Rufen Sie uns gerne an:  
**0421 336 36-200**



Schreiben Sie uns unter:  
**post@hanselifter.de**



Immer in Ihrer Nähe:  
**bundesweites  
Händlernetzwerk**



Hotline  
technischer Service  
**0421 336 36-290**



**SONDERBAUTEN**  
**0421 336 36-205**

Siehe  
S. 70

**OVERNIGHT**



**ERSATZTEILSERVICE**  
**ersatzteile@gesutra.de**

Siehe  
S. 106





## Hubwagen und Fördergeräte

Gabelhubwagen .....	8
Sondermodelle .....	18
Scherenhubwagen .....	22
Edelstahlhubwagen.....	24
Waagehubwagen.....	26
Fasshandling.....	28
Rollenhubwagen.....	30
Werkstattkrane .....	31
Lagertechnik .....	32

## Manuelle und elektrische Hochhubwagen

Gabel-/Plattformhochhubwagen .....	36
Manuelle Hochhubwagen (Materialheber und -kipper).....	38
Minilifte .....	40
Manuelle Hochhubwagen .....	42
Elektrische Hochhubwagen .....	48
Elektrische Breitspur-Hochhubwagen.....	50
Müllpresse LiftPress .....	52

## Mobile Hubtische

Manuelle Hubtischwagen.....	56
Manuelle Scherenhubtische.....	58
Elektrische Hubtischwagen .....	60
Neigehubtische.....	63

## Stationäre Hubtische

Stationäre Hubtische .....	64
----------------------------	----

## Elektrohubwagen und Deichselstapler

Elektrohubwagen .....	76
Elektro-Deichselstapler.....	84
Schubmast-Deichselstapler .....	102

## Gabelstapler und Schubmaststapler

3-Rad-Elektrostapler .....	108
4-Rad-Elektrostapler .....	112
Dieselpapler .....	120
Treibgasstapler .....	128
Geländestapler .....	136
Schubmaststapler .....	140

## Kehr- und Kehrsaugmaschinen

Handkehrmaschinen .....	146
Handgeführte Kehrsaugmaschinen.....	150
Aufsitzkehrmaschinen .....	154





# Hubwagen und Fördergeräte

Profitieren Sie von unserer weitreichenden Kompetenz im Bereich der Lagertechnik. Wenn es um Hubwagen, Hochhubwagen und andere Produkte zum Heben, Wiegen und Transportieren von Paletten und Gütern geht.

Überzeugen Sie sich von unserem umfangreichen Produktportfolio!







450 bis  
2.500 mm

Gabellänge



5,0t

Tragfähigkeit

**Gabelhubwagen**



**Sondermodelle**



**Scherenhubwagen**



**Edelstahlhubwagen**



**Waagehubwagen**



**Fasshandling**



**Rollenhubwagen**



**Werkstattkrane**



**Lagertechnik**



# PREMIUM-MODELL: HanseLifter BF

**Gummierter Handgriff –  
ideal in der Handhabung**



**Verstärkte  
Hubdeichsel**



**Hochleistungs-  
Hydraulikpumpe**



**Polyurethan-Lenkräder  
auf Aluminium-Felgen**



## Technische Daten

Tragfähigkeit	2.500 kg
Gabellänge	1.150 mm
Gabelbreite	520 mm
Lenkräder Modell BF	PU/Alu; Ø 200 mm
Gabelrollen	PU/PU Tandem; 80 x 70 mm
Hubbereich	85–200 mm





**Verstärkter Rahmen für den Dauereinsatz**



**Tandem-Gabelrollen und Einfahrrollen**



**Einfahrmarkierungen für die Paletten-Queraufnahme**



### Rollenauswahl

Für unterschiedliche Anforderungen



**Gummirollen** sind sehr geräuscharm und bieten viel Haftung. Durch die weiche Lauffläche ist kein Kreiden möglich. Geeignet für unebene und nasse Böden oder auf Rampen.



**Nylonrollen** sind sehr leicht laufend und haben eine harte, abriebfeste Lauffläche. Weniger geräuscharm aber stattdessen verschleißfest, auch gegen chemische Belastungen. Geeignet für schwere Lasten und glatte Böden.



**PU-Rollen** sind geräuscharm, abriebfest und haben eine gute Bodenhaftung. Rollen leicht über Unebenheiten und sind ein guter Kompromiss zwischen Laufruhe und Rollwiderstand. Geeignet für empfindlichen Untergrund, harte Böden oder Laderampen.



Bei den **Gabelrollen** können Sie sich für Polyurethanrollen mit Stahlkern oder Nylonrollen entscheiden. Serienmäßig sind diese als Tandemrollen verbaut, es sind aber auch Singlerollen möglich.

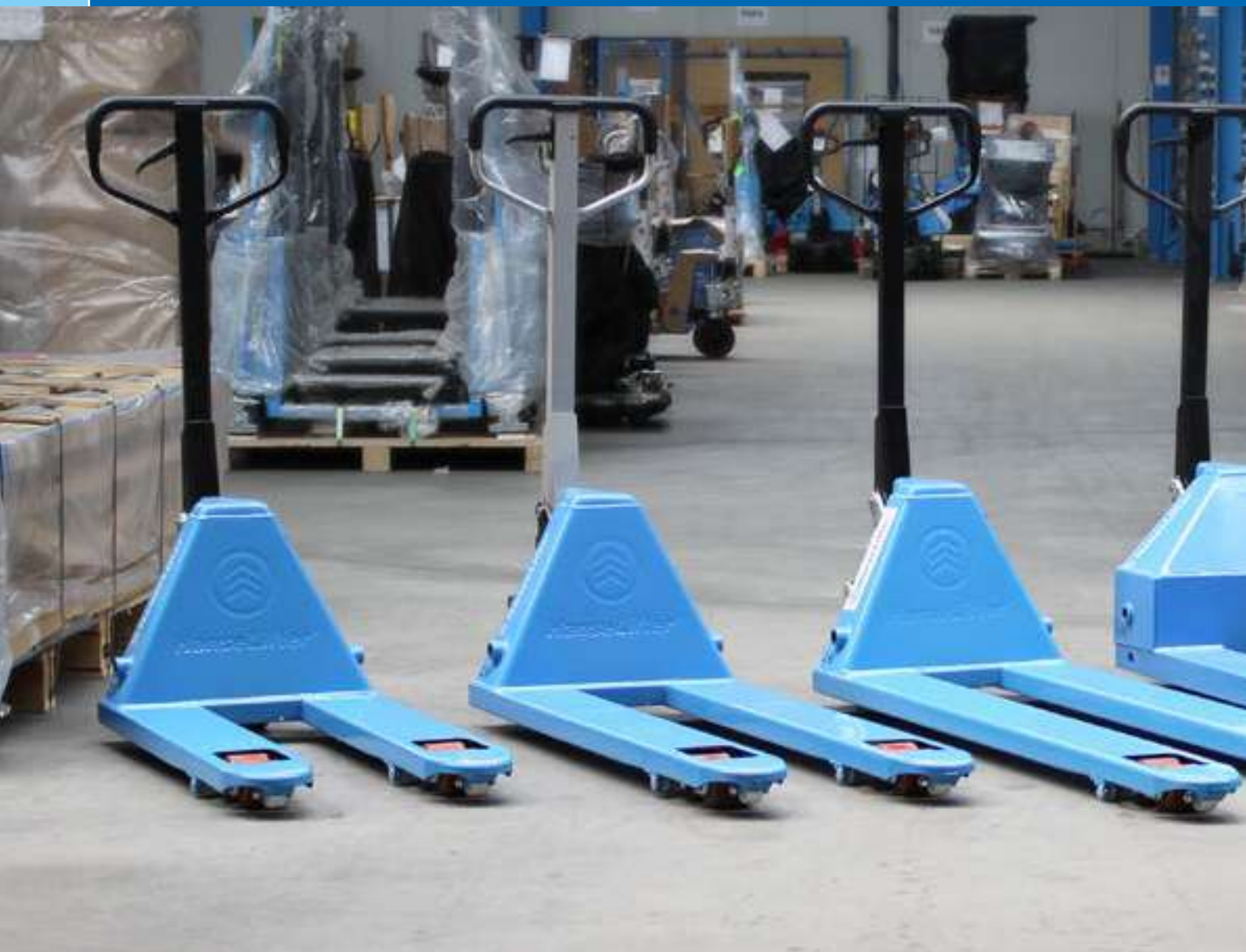

## Handgabelhubwagen – BF

### Modelle mit bis zu 3,5 t Tragfähigkeit

Die Handgabelhubwagen der BF Serie sind die Bestseller bei HanseLifter. Sie sind für den langfristigen Dauereinsatz ausgelegt und mit **Gabellängen von 900 mm bis 2.500 mm**, verschiedenen Tragfähigkeiten, sowie in unterschiedlichen Rollenausstattungen erhältlich. Das Standardmodell ist ein Qualitätsgabelhubwagen.

Mit einer Tragfähigkeit von 2.500 kg und einer Gabellänge von 1.150 mm ist er das Standardgerät zum Transport von Euro-Paletten.

HanseLifterTV



 YouTube



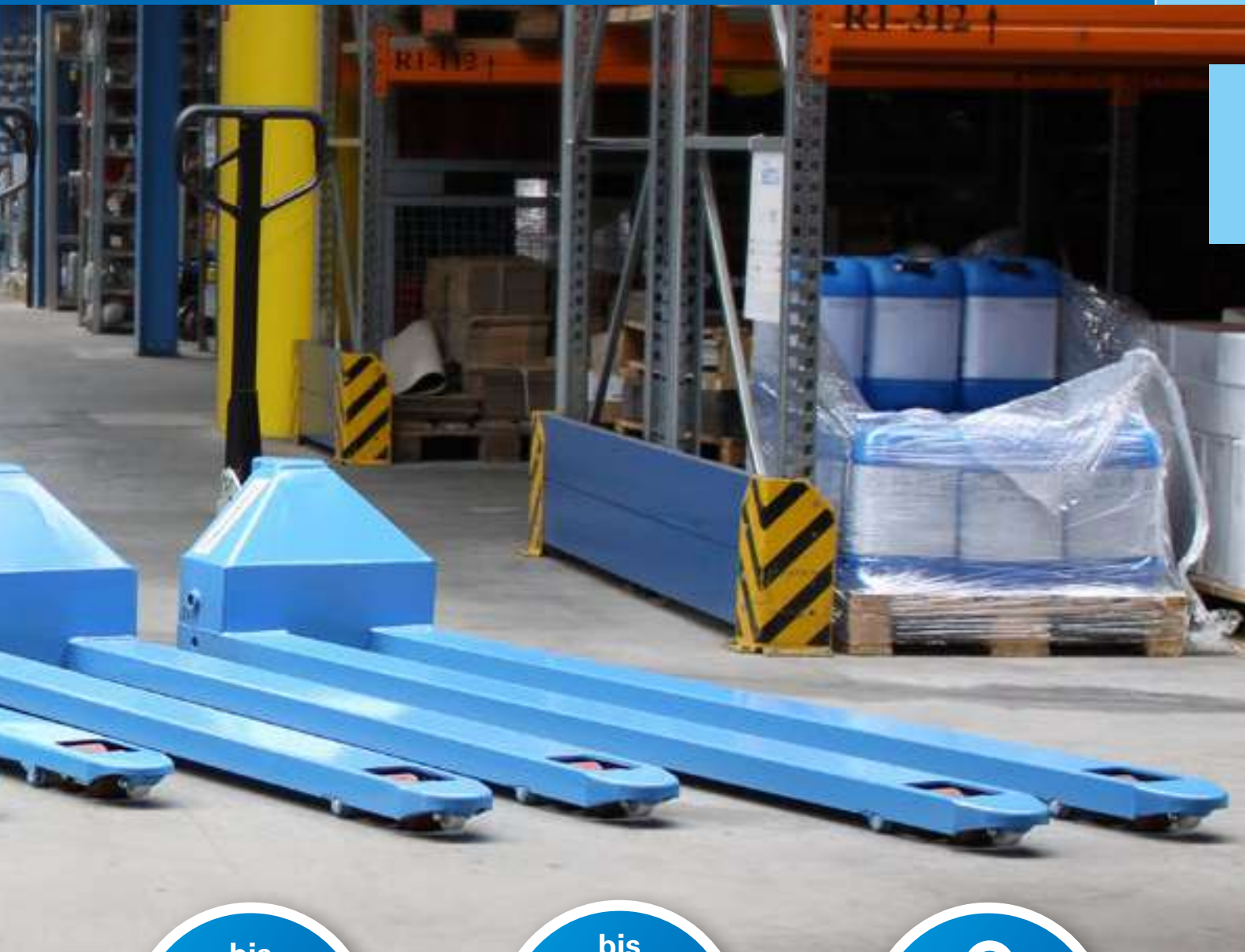

bis  
2.500 mm

Gabellänge



bis  
685 mm

Sonder-  
Gabelbreite



3,5t

bis zu 3.500 kg  
Tragfähigkeit

## Das HanseLifter PLUS



Die beste Rollenausstattung als Standard – optional veränderbar



Tandemgabelrollen und Eingangsrollen zur leichten Queraufnahme und zum Überfahren von Unebenheiten



Verstärkte Hubdeichsel und robuste Rahmenkonstruktion

## Handgabelhubwagen – BF Serie

### Die größte Auswahl an Gabellängen und Gabelbreiten

#### Ausstattungsmerkmale

- Tragfähigkeiten bis max. 3.500 kg
- Gabellängen zwischen 900 und 2.500 mm
- Gabelaußenabstand: 520–685 mm
- Max. Hubhöhe: 200 mm
- Einfache Palettenaufnahme
- Industriestandard für den Dauereinsatz
- Leicht zu manövrieren



**900 mm**

	Tragfähigkeit Q (t)	Hubbereich h (mm)	Gabelmaße l/b/h (mm)	Gabelaußenabstand b (mm)	Wenderadius Wa (mm)	Gewicht kg
<b>BF900</b>	2,5	85–200	<b>900</b> /160/50	520	1.145	55
<b>BF900x685</b>	2,5	85–200	<b>900</b> /160/50	685	1.240	58
<b>BF950</b>	2,5	85–200	<b>950</b> /160/50	520	1.265	69
<b>BF1000</b>	2,5	85–200	<b>1.000</b> /160/50	520	1.375	70
<b>BF</b>	2,5	85–200	<b>1.150</b> /160/50	520	1.425	77
<b>BF1150x685</b>	2,5	85–200	<b>1.150</b> /160/50	685	1.520	77
<b>BF3T</b>	3,0	85–200	<b>1.150</b> /160/60	540	1.425	80
<b>BF115035</b>	3,5	85–200	<b>1.150</b> /160/60	540	1.425	94
<b>BF1300</b>	2,5	85–200	<b>1.300</b> /160/50	520	1.540	79
<b>BF1500</b>	2,5	85–200	<b>1.500</b> /160/60	520	1.765	97
<b>BF150030</b>	3,0	85–200	<b>1.500</b> /160/60	540	1.765	104
<b>BF1800</b>	2,0	85–200	<b>1.800</b> /160/60	520	2.050	125
<b>BF180035</b>	3,5	85–200	<b>1.800</b> /160/60	540	2.050	221
<b>BF1800x685</b>	2,0	85–200	<b>1.800</b> /160/60	685	2.145	148
<b>BF200020</b>	2,0	85–200	<b>2.000</b> /160/60	540	2.210	126
<b>BF200035</b>	3,5	85–200	<b>2.000</b> /165/60	550	2.210	236
<b>BF250020</b>	2,0	85–200	<b>2.500</b> /165/60	550	2.790	280
<b>BF250035</b>	3,5	85–200	<b>2.500</b> /165/60	550	2.790	280





**2.500 mm**



## Handgabelhubwagen DB

unser Portfolio mit kurzen Gabellängen

Die DB Serie enthält Handgabelhubwagen mit kurzen, schmalen und breiten Gabeln in einer Länge von 450 mm bis 1.150 mm.

Der kompakte Aufbau und das geringe Vorbaumaß ergeben in Kombination mit kurzen Gabellängen ein besonders wendiges Gerät. So können sie z. B. ideal im Einzelhandel für Halbpaletten oder Displays eingesetzt und auch auf engstem Raum rangiert werden.

HanseLifterTV



 YouTube





## Handgabelhubwagen DB

### Paletten manuell heben und bewegen

#### Ausstattungsmerkmale

- Tragfähigkeit: 2.000 kg
- Max. Hubhöhe: 200 mm
- Gabellänge: 1.150 mm
- Lastabstand: 870 mm
- Gabelaußenabstand: 520 mm
- Hochwertige Pulverbeschichtung
- Rollenausstattung: Polyurethan, Nylon oder Gummi
- Robuste Bauweise
- Stufenloses Herablassen am Handhebel
- Ein- und Ausgangsrollen
- Leichte Paletten-Queraufnahme
- Gabelmakierung für Palettenqueraufnahme



## Handgabelhubwagen DB-E

### Das ergonomische Einsteigermodell

#### Ausstattungsmerkmale

- Leicht in der Handhabung
- Einfach verstärkte Bauweise
- 2.000 kg Tragfähigkeit
- 210° Lenkeinschlag, dadurch wendig und gut zu manövrieren
- Hochwertige Pulverbeschichtung
- Dosiertes, stufenloses Absenken am Handhebel



## Das HanseLifter PLUS



210° Deichseleinschlag für hohe Manövrierbarkeit auf engstem Raum



Eingangsrollen und Polyurethan-Single- oder Tandemrollen zur einfachen Palettenaufnahme (auch quer)



Schmiernippel zur einfachen Wartung – Langlebigkeit garantiert!

**Handgabelhubwagen – DB Serie**  
**Die größte Auswahl an kurzen Gabeln**



**450 mm**





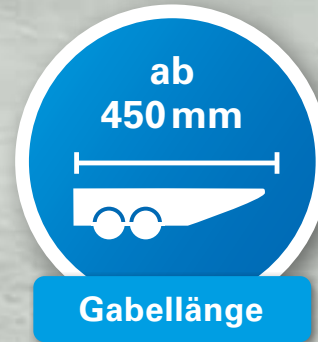

**1.150 mm**

	Tragfähigkeit Q (t)	Hubbereich h (mm)	Gabelmaße l/b/h (mm)	Gabelaußenabstand b (mm)	Wenderadius Wa (mm)	Gewicht kg
<b>DB450</b>	2,0	75-190	<b>450</b> /150/50	520	730	50
<b>DB500</b>	2,0	75-190	<b>500</b> /150/50	520	780	51
<b>DB600</b>	2,0	75-190	<b>600</b> /150/50	520	840	52
<b>DB600x685</b>	2,0	85-200	<b>600</b> /160/60	685	860	67
<b>DB700</b>	2,0	75-190	<b>700</b> /150/50	520	965	53
<b>DB800</b>	2,0	85-200	<b>800</b> /160/60	520	1.060	56
<b>DB800t</b>	2,0	85-200	<b>800</b> /160/60	520	1.060	56
<b>DB800x450</b>	2,0	85-200	<b>800</b> /160/60	450	950	53
<b>DB800x480</b>	2,0	75-190	<b>800</b> /150/60	480	950	54
<b>DB1000x450</b>	2,0	85-200	<b>1.000</b> /160/60	450	1.140	57
<b>DB1000x480</b>	2,0	75-190	<b>1.000</b> /150/50	480	1.140	57
<b>DB1150x450</b>	2,0	85-200	<b>1.150</b> /160/60	450	1.280	58
<b>DB1150x480</b>	2,0	75-190	<b>1.150</b> /150/50	480	1.280	58
<b>DB</b>	2,0	85-200	<b>1.150</b> /160/60	520	1.340	70
<b>DB-E</b>	2,0	75-190	<b>1.150</b> /150/50	520	1.280	52

# Handgabelhubwagen Sondermodelle



Mit Bremshebel

## Handgabelhubwagen BF-BR / 3tBR Mit Fahr- und Feststellbremse

### Ausstattungsmerkmale

- Tragfähigkeit je nach Modell 2.500 kg bzw. 3.000 kg
- Gabellänge: 1.150 mm
- Lastschwerpunktstand: 600 mm
- Lastabstand: 865 mm
- Gabelaußenabstand: 520 mm
- Ausgestattet mit praktischer Trommelbremse
- Ideal für Rampen und Schrägen
- Tandem-Gabelrollen aus Polyurethan
- Lenkrollen aus Gummi



Nach 2 x pumpen  
bodenfrei

## Handgabelhubwagen BF-SL Mit SPEEDLift

### Ausstattungsmerkmale

- SPEEDLift-Hydraulikpumpe zum schnellen Heben von Paletten bis 150 kg – bereits nach 2 x pumpen ist die Palette fahrbereit
- In verschiedenen Gabellängen (800 mm, 950 mm und 1.150 mm) erhältlich
- Verstärkte Hubdeichsel und gummierter Handgriff
- Tandemgabelrollen serienmäßig
- Dosiertes Ablassen über Handhebel
- Hochleistungshydraulikpumpe mit Überdruckventil für eine lange Lebensdauer



ATEX-  
Schutz

## Handgabelhubwagen BF-ATEX Explosionsschutzmodell

### Ausstattungsmerkmale

- Hubwagen nach den aktuellen ATEX-Produkttrichtlinien ausgestattet
- geeignet für Industriezweige mit explosionsfähigen Dämpfen, Gasgemischen oder Staubwolken
- sowie Pharma- und Chemieindustrie
- verstärkter Rahmen für den Dauereinsatz





## Handgabelhubwagen BF-TD Seitwärts rangierbarer Vierwegehubwagen

### Ausstattungsmerkmale

- Tragfähigkeit: 2.500 kg
- Gabellänge: 1.150 mm
- Lastschwerpunktstand: 600 mm
- Lastabstand: 860 mm
- Gabelaußenabstand: 545 mm
- Rollenausstattung: Polyurethan
- Fahrbar in alle vier Richtungen
- Gummierter Deichselhandgriff
- Ideal für schmale Gänge im Lager
- Praktisch für den Transport überbreiter Güter



## Handgabelhubwagen BF-GL Geländehubwagen

### Ausstattungsmerkmale

- Tragfähigkeit: 1.200 kg
- Gabellänge: 860 mm
- Max. Hubhöhe: 288 mm
- Lastschwerpunktstand: 450 mm
- Lastabstand: 500 mm
- Gabelaußenabstand verstellbar: 228–735 mm
- Speziell für den Einsatz auf Schotterplätzen und auf unebenem Gelände

		BF-BR	BF-3tBR	BF-SL	BF-TD	BF-GL	BF-ATEX
Merkmale		mit Bremse	mit Bremse	mit Schnellhub	Vierwegehubwagen	geländegängig	explosionsgeschützt
Tragfähigkeit	Q (t)	2,5	3,0	2,5	1,5–2,5	1,2	2,5
Hubbereich	h (mm)	85–200	85–200	85–200	85–200	65–233	85–200
Gabelmaße	l/b/h (mm)	1.150/160/50	1.150/160/60	1.150/160/50	1.150/160/50	860/100/45	1.150/160/50
weitere Gabellängen	l (mm)	–	–	800 oder 950	–	–	
Gabelaußenabstand	b (mm)	520	540	520	540	228–735	520
Wenderadius	Wa (mm)	1.425	1.425	1.425	1.425	1.425	1.425
Eigengewicht	kg	80	85	74	87	235	

# Handgabelhubwagen Sondermodelle



## BF-L1000 / BF-L1500

### Niederflurhubwagen

#### Ausstattungsmerkmale

- Mit einer **Mindestgabelhöhe** von **35 mm** (BF-L1000) oder **51 mm** (BF-L1500) für Einweg- oder Spezialpaletten
- Verstärkte Hubdeichsel mit gummiertem Handgriff
- Qualitätshydraulikpumpe mit Überdruckventil für eine lange Lebensdauer
- Dosierte Ablassen am Handhebel
- Tandemgabelrollen serienmäßig (beim Modell BF-L1000 aus Stahl)
- Schmiernippel für eine einfache Wartung



## Handgabelhubwagen BF-Z

### Galvanisch verzinkt gegen Korrosion

#### Ausstattungsmerkmale

- Für Lebensmittelindustrie und Reinräume
- Tragfähigkeit 2.000 kg
- gekapselte Qualitätshydraulikpumpe mit Überdruckventil für eine lange Lebensdauer
- NYLON-Lenkräder und Tandemgabelrollen serienmäßig
- Ein- und Ausgangsrollen für eine einfache Palettenaufnahme
- Dosierte, stufenloses Ablassen am Handhebel



## Schwerlast-Hubwagen HH5t

### Mit 5,0t Tragfähigkeit

#### Ausstattungsmerkmale

- 5.000 kg Tragfähigkeit
- Ideal geeignet für den Transport von schweren Lasten oder Maschinen
- Lenkräder und Tandemgabelrollen aus Stahl
- Extra verstärkte Gabeln und Rahmenteile
- Hochleistungshydraulikpumpe mit Überdruckventil für eine lange Lebensdauer
- Dosierte, stufenloses Ablassen am Handhebel
- Schmiernippel für eine einfache Wartung





### Minihubwagen WF Ideal für Displays und Kurzpaletten

#### Ausstattungsmerkmale

- 500 kg Tragfähigkeit
- Speziell für enge Räume oder verbaute Winkel
- Leicht und handlich und so auch als Mitnahmegerät auf dem Lkw bestens geeignet
- Gabelrollen aus Nylon und Lenkrollen aus Polyurethan
- Ideal zum Transport von Displays, Halb- und Spezialpaletten



### Mechanischer Heber MH200 Vollmechanisch und wartungsarm

#### Ausstattungsmerkmale

- 200 kg Tragfähigkeit
- Hubbereich 85 mm–130 mm
- Für Displays und Spezialpaletten
- Kraftschonendes Heben über Fußpedal
- PU-Rollen
- Ideal zur Mitnahme, da geringes Eigengewicht von 22 kg

		BF-L1000	BF-L1500	BF-Z	HH5t	WF	MH200
Merkmale		35 mm Einfahrhöhe	51 mm Einfahrhöhe	galvanisch verzinkt	5,0t Tragfähigkeit	Minihubwagen	mechanisch heben
Tragfähigkeit	Q (t)	1,0	1,5	2,0	5,0	0,5	0,2
Hubbereich	h (mm)	35–105	51–165	85–200	90–200	60–150	95–130
Gabelmaße	l/b/h (mm)	1.150/150/28	1.150/160/37	1.150/160/60	1.150/210/80	800/100/40	585/220/50
Gabelaußenabstand	b (mm)	520	540	540	580	380	220
Wenderadius	Wa (mm)	1.336	1.275	1.275	1.350	–	–
Eigengewicht	kg	80	82	74	192	35	23



Ergonomie

Gesundheit  
am Arbeitsplatz

# Scherenhubwagen

Manuelle und elektrische Scherenhubwagen

HanseLifterTV

 YouTube

Unsere Scherenhubwagen für mehr Ergonomie am Arbeitsplatz. Durch das Anheben von Paletten, passen diese sich Ihrem Arbeitsplatz auf eine komfortable Höhe an, zum Beispiel beim Material ein- oder auslagern.

Alle Modelle lassen sich auch als Hubwagen einsetzen, da bis 200mm Hubbereich voll rangiert werden kann.



## Scherenhubwagen JF-PU Mit Schnellhub

### Ausstattungsmerkmale

- Gummierter, ergonomisch geformter Handgriff
- Hydraulikpumpe mit 3-Stufen-Teleskopstempel
- Dosiertes Ablassen am Handhebel
- bis 800mm Hubhöhe, rangierbar bis ca. 200mm





### Scherenhubwagen JF-SC Mit einteiligem Hubzylinder

**Ausstattungsmerkmale**

- 1.000 kg Tragfähigkeit
- 800 mm Hubhöhe, fahrbar bis 200 mm
- Gummierter, ergonomisch geformter Handgriff
- Mit Schnellhubfunktion
- Hydraulikpumpe mit einstufigem Teleskopstempel
- Dosiertes Ablassen am Handhebel
- Einfachhubzylinder für gleichbleibende Hubeigenschaften



### Scherenhubwagen E-JF2 Elektrisch heben

**Ausstattungsmerkmale**

- 1.000 kg Tragfähigkeit
- 800 mm Hubhöhe, fahrbar bis 200 mm
- Elektrisch oder manuell heben
- Stufenlos absenkbar über den Handhebel
- Leistungsstarke Batterie (12V/40Ah)
- Externes Ladegerät (230V/50Hz)
- Starker Hubmotor (0.8kW)



### Scherenhubwagen GPL Manueller Gabel- / Plattformlifter

**Ausstattungsmerkmale**

- 1.000 kg Tragfähigkeit
- 830 mm Hubhöhe, auch im voll ausgefahrenen Zustand zu verfahren
- Bequem per Fußpedal heben
- Dosiertes Absenken durch Drehknopf
- Inkl. abnehmbarer Stahlblechplattform
- Handeichsel zum Manövrieren

		JF-PU	JF-SC	E-JF2	GPL
Merkmale		mit Schnellhub	extrahoher Rahmen	elektrisch heben	ausgefahren fahrbar
Tragfähigkeit	Q (t)	1,0	1,0	1,0	1,0
Hubbereich	h (mm)	85–800	85–800	85–800	88–833
Gabelmaße	l/b/h (mm)	1.150/160/50	1.170/160/50	1.170/160/50	1.115/160/60
Gabelaußenabstand	b (mm)	520	540	540	538
Wenderadius	Wa (mm)	1.360	1.400	1.630	1.360
Eigengewicht	kg	108	118	195	150

Edelstahl

**Rost  
frei**

## Edelstahlhubwagen NR und JF-NR

Konzipiert für Reinräume und die Industrie

HanseLifterTV

 YouTube

Die manuellen Hubwagen der NR Serie sind aus V2A-Edelstahl gefertigt und für den Einsatz in Reinräumen oder bei chemischer Belastung geeignet. Beide Modelle sind mit hochwertigen Nylon-Rollen ausgestattet und einfach rangierbar.

Der Edelstahlscherenhubwagen JF-NR besticht unter anderem durch den ergonomisch geformten Deichselgriff, der ein angenehmes und sicheres Handling ermöglicht.





**Edelstahlhubwagen NR**  
**Hochleistungs-Hydraulikpumpe**

- Komplett aus V2A-Edelstahl
- Hubbetrieb über die Handdeichsel
- Dosiertes, stufenloses Absenken über den Handhebel
- Ergonomischer Kunststoffgriff
- Belastbare Tandem-Nylonrollen und -Lenkräder



**Edelstahl Scherenhubwagen JF-NR**  
**Hydraulikpumpe mit 3-Stufen**  
**Teleskopstempel**

- Komplett aus V2A-Edelstahl
- Hubbetrieb über die Handdeichsel
- Dosiertes, stufenloses Absenken über den Handhebel
- Belastbare Tandem-Nylonrollen und Lenkräder
- Bis Hubhöhe 200 mm rangierbar



**Nahezu komplett aus Edelstahl gefertigt: Chassis, Deichsel, Pumpe und Pumpengehäuse, Schubstangen und Lager**

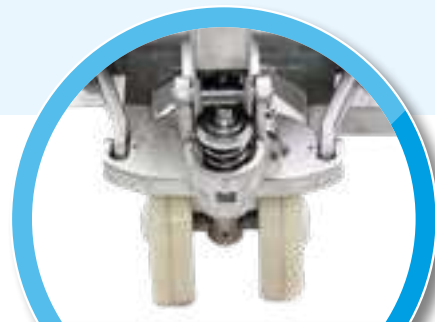

**Die Tandem-Nylonrollen eignen sich besonders für den Einsatz auf festen, ebenen Untergründen mit Witterungseinflüssen oder Chemikalien.**

		NR	JF-NR
Merkmale		Edelstahl-Hubwagen	Edelstahl Scherenhubwagen
Tragfähigkeit	Q (t)	2,0	1,0
Hubbereich	h (mm)	85–200	85–800
Gabelmaße	l/b/h (mm)	1.150/160/60	1.150/160/50
Gabelaußenabstand	b (mm)	520	540
Wenderadius	Wa (mm)	1.260	1.275
Eigengewicht	kg	74	110

# Handgabelhubwagen mit Wiegeeinrichtung

Unsere Handhubwagen mit Waage können überall dort eingesetzt werden, wo Kontrollwiegungen benötigt werden z.B. als Inventurhilfe oder für die Vermeidung von Überladung.

Ein großer Vorteil der WHP Serie sind die verschiedenen Ausstattungsvariationen des Grundmodells. Optional sind die Geräte mit Thermodrucker, als geeichtes Modell oder mit Mehrbereichsanzeige erhältlich.

**Wiegen und transportieren in einem Vorgang**



## Waagehubwagen WH-2000 1 kg Anzeigeschritte

### Ausstattungsmerkmale WH2000

- Messbereich zwischen 1 kg und 2.000 kg
- Messung in 1 kg-Schritten
- Präzise: 99,9 % Wiegegenauigkeit
- Automatische und manuelle Nullkorrektur
- Additionsspeicher mit fortlaufender Nummerierung
- Brutto-/Netto-Gewichtsanzeige
- Tarafunktion – auch manuelle Tarawerteingaben möglich
- Automatische Abschaltung
- Lastzellen und Kabel sind nach IP67 gekapselt
- Batteriebetrieb (4 × 1,5 V [Mignon AA])
- LCD-Display mit fünf Ziffern



## Waagehubwagen WH-D2000 Ausführung mit Drucker







**Waagehubwagen WHP-DE1500**  
Ausführung mit Drucker und geeicht



**Waagehubwagen WHP-2000**  
**Premiummodell**

**Ausstattungsmerkmale**

- Messbereich von 1 kg bis 2.000 kg
- Messungen in 1 kg-Schritten (optional mit Mehrbereichsanzeige)
- Präzise: 99,9 % Wiegegenauigkeit
- Brutto-/Netto-Wiegungen, Gewichtsanzeige, Tarafunktionen
- Automatische und manuelle Nullkorrektur
- Additionsspeicher mit fortlaufender Nummerierung
- Schutzklassen: IP65 (Anzeige)/IP67 (Akku)
- geeicht nach EU Handelsklasse III (Modelle WHP-E1500 und WHP-DE1500)
- Akkubetrieb mit Schnellwechselsystem

**Noch präziser wiegen!**

**Mehrbereichsanzeige beim Modell WHP-DM2000**

Gewicht	Anzeigeschritte
von 0 bis 200 kg	0,2 kg-Schritte
von 200 bis 500 kg	0,5 kg-Schritte
von 500 bis 2.000 kg	1,0 kg-Schritte

		WH-2000	WH-D2000	WHP-2000	WHP-D2000	WHP-DM2000	WHP-E1500	WHP-DE1500
Merkmale		1 kg Anzeigeschritte	Drucker	Premiummodell	Drucker	Mehrbereichsanzeige und Drucker	geeicht	geeicht und mit Drucker
Tragfähigkeit	Q (t)	2,0	2,0	2,0	2,0	2,0	1,5	1,5
Hubbereich	h (mm)	85–200	85–200	85–200	85–200	85–200	85–200	85–200
Gabelmaße	l/b/h (mm)	1.150/180/60	1.150/180/60	1.150/180/60	1.150/180/60	1.150/180/60	1.150/180/60	1.150/180/60
Gabelaußenabstand	b (mm)	555	555	555	555	555	555	555
Anzeigeschritte	in kg	1	1	1	1	Mehrbereichsanzeige	1	1
Ladegerät	int./ext.	–	–	extern	extern	extern	extern	extern
Akkutype		AA 1,5V (4x)	AA 1,5V (4x)	12V/1,2Ah	12V/1,2Ah	12V/1,2Ah	12V/1,2Ah	12V/1,2Ah
Wenderadius	Wa (mm)	1.425	1.425	1.425	1.425	1.425	1.425	1.425
Eigengewicht	kg	122	125	125	125	125	125	125

# Fassheber und Fasswender



## Fasswender- und heber SDJ-FW Einfaches Heben und Kippen von Fässern

### Ausstattungsmerkmale

- Müheloses Anheben, Rangieren, Kippen und Entleeren von 208l DIN Stahlsickenfässern
- Vollständiges Entleeren durch 180° Neigungswinkel
- Breiter Auslegerabstand zum Umfahren von Paletten und direkter Aufnahme der Fässer
- Leichtes Heben über die Handdeichsel oder das Fußpedal



## Fasshubwagen FHW Für 208l DIN-Fässer

### Ausstattungsmerkmale

- Leichtes Anheben und Verahren von Stahlsickenfässern
- Bis 365 kg Tragfähigkeit
- Heben über die Handdeichsel
- Stufenloses Absenken am Handhebel
- Hochwertige Nylon-Rollenausstattung
- Automatischer Greif- und Hubmechanismus



## Fasslifter FL350 Für 208l DIN-Fässer

### Ausstattungsmerkmale

- Leichtes Anheben und Verahren von Stahlsickenfässern
- Bis 350 kg Tragfähigkeit
- Kraftschonendes Heben über die Fußpumpe
- Stufenloses Absenken am Handhebel
- Überfahren von EURO-Paletten möglich
- Selbstschließender Greifmechanismus
- Feststellbremse
- Hochwertige Polyurethan-Rollenausstattung





### Fasheber FHR300 Für 208L DIN-Fässer

#### Ausstattungsmerkmale

- Leichtes Anheben und Verfahren von Stahlsickenfässern von Paletten
- Bis 300kg Tragfähigkeit
- Kraftschonendes Heben über die Fußpumpe
- Stufenloses Absenken am Drehknopf
- Breiter Auslegerabstand zum Umfahren von EURO-Paletten und direkter Aufnahme von Fässern
- Selbstschließender Greifmechanismus
- Feststellbremse
- Hochwertige Polyurethan-Rollenausstattung



### Fasskarre FK Für 208L DIN-Fässer

#### Ausstattungsmerkmale

- Bis 170kg Tragfähigkeit
- Vollverzinkt
- Lenk- und Gabelrollen aus Nylon
- Geringes Eigengewicht

Mit unseren Fasshandlinggeräten können Sie Ihre DIN-Fässer einfach transportieren. Je nach Modell können die Fässer angehoben, verfahren und gekippt werden.

Unsere Modelle helfen Ihnen bei der ergonomisch und rückschonenden Gestaltung von Arbeitsplätzen, bei denen Arbeiten mit schweren Fässern durchgeführt werden.

		SDJ-FW	FL350	FHR300	FHW	FK
Merkmale		Fahren, Heben und Kippen	Heben und Fahren	Heben und Fahren	Heben und Fahren	Transportieren
Tragfähigkeit	Q (kg)	400	350	300	365	170
Fassarten		280L DIN	60L und 280L DIN	208L DIN	208L DIN	60L und 208L DIN
Höhe Hubgerüst	mm	2.030	1265	1.530	–	–
Hub (Fassunterkante)	mm	1.350	500	750	85	–
Lichte Fahrwerksbreite	b (mm)	885	480–960	866	–	–
Eigengewicht	kg	215	165	75	53	19,54

# Rollenhubwagen



## Rollenhubwagen RH-Serie Paletten manuell heben und bewegen

### Ausstattungsmerkmale

- Tragfähigkeit: 2.000 kg
- Rollendurchmesser wählbar 400–1.600 mm
- Speziell geformte Gabeln
- Für Rollen, Spulen oder Trommeln geeignet
- Gummierter Deichselgriff
- Rollenausstattung: Polyurethan (PU)
- Überdruckventil für lange Lebensdauer



Durch ihre speziell geformten Gabelzinken eignen sich die Rollenhubwagen ideal zum Transport von Rollenwaren wie z. B. Zellstoffe, Papier, Spulen oder Kabeltrommeln.

		RH500	RH700	RH1000	RH1500
Rollendurchmesser	(mm)	400–600	600–800	800–1.200	1.200–1.600
Tragfähigkeit	Q (t)	2,0	2,0	2,0	2,0
Hub	h (mm)	120	120	120	120
Gabellänge	l (mm)	1.150	1.150	1.150	1.150
Gabelaußenabstand	b (mm)	760	850	1.000	1.150
Wenderadius	Wa (mm)	1.340	1.340	1.340	1.340
Eigengewicht	kg	144	149	157	168



# Werkstattkrane



## Werkstattkran WK500, WK1000, WK2000

**Ideal für schwere Hebearbeiten in der Werkstatt oder im Lager**

### Ausstattungsmerkmale

- Tragfähigkeit zwischen 500 kg und 2.000 kg
- Justierbarer Lastarm mit 3 Traglast-Positionen
- Hubhöhe bis zu 2.490 mm
- Zusammenklappbar
- Einfach in der Handhabung
- Ideal zum Ausrichten schwerer Bauteile und Motoren



## Werkstattkran WKP Zum Ausrichten von schweren Bauteilen und Maschinen

### Ausstattungsmerkmale

- Tragfähigkeit: 350 kg und 500 kg
- Justierbarer Lastarm mit 4 Traglast-Positionen
- Hubhöhe: 2.535 mm
- Einfach in der Handhabung
- Ideal zum Ausrichten schwerer Bauteile und Maschinen
- Perfekte Ein- und Auspackhilfe

		WK500	WK1000	WK2000	WKP
Merkmale		Justierbarer Hubarm mit mehreren Positionen			
Tragfähigkeit	Q (kg)	350–500	700–1000	1500–2000	350–500
Hubarmlänge	mm	897–1.101	1.231–1.531	1.293–1.593	1.060–1.360
Hubhöhe, max.	mm	2.080	2.450	2.490	2.535
Bauhöhe	h (mm)	1.354	1.597	1.626	1.620
Baubreite	b (mm)	960	1.100	1.170	1.000
Eigengewicht	kg	75	115	165	81

# Lagertechnik



## Möbeltransporter MTR600

**600 kg Tragfähigkeit**

### Ausstattungsmerkmale

- Tragfähigkeit 600 kg
- Vollmechanisch mit Kurbelbetrieb (MTR600)
- Hochwertige Polyurethanrollen
- Einfach in der Handhabung
- Platzsparend zu verstauen
- Ladeböden mit rutschhemmender Beklebung

**Einfach schwere  
Möbel bewegen!**



## Möbeltransporter MTR1800

**1.800 kg Tragfähigkeit**

### Ausstattungsmerkmale

- Tragfähigkeit 1.800 kg
- Hydraulisch heben per Handhebel
- Hochwertige Polyurethanrollen
- Einfach in der Handhabung
- Platzsparend zu verstauen
- Ladeböden mit rutschhemmender Beklebung
- mit verschiedenen Hubhöhen erhältlich (100 mm und 250 mm)



## Maschinenheber MSH

**bis 10 Tonnen Traglast**

### Ausstattungsmerkmale

- Traglasten mit bis zu 1,5t, 3t, 5t und 10t
- Max. Hubhöhe 430 mm
- Heben per Handkurbel
- Arretierung per Schnapphebel mit Zahnkranz
- Kurbel einklappbar
- Robuste Haltegriffe für einen sicheren Transport





### Lenkbare Schwerlastroller LSLR bis 12 Tonnen Tragfähigkeit

#### Ausstattungsmerkmale

- Traglasten mit bis zu 3,6t und 12t
- Lenkbar mit Einhängeöse in der Deichsel, für Schlepper
- Hochwertige Rollenausstattung aus Nylon oder Stahl (traglastabhängig)
- Ladeboden mit rutschhemmender Beklebung
- Für alle ebenen Untergründe geeignet

**Einfach schwere  
Maschinen  
transportieren!**

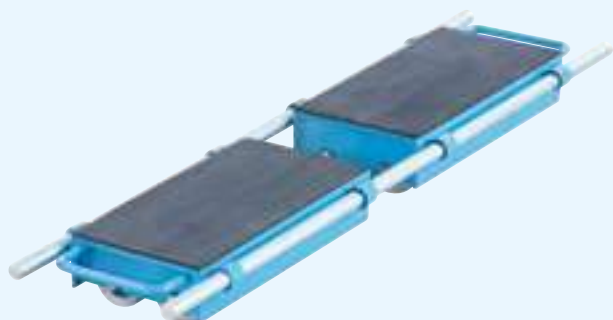

### Robuste Schwerlastroller SLR bis 24 Tonnen Tragfähigkeit

#### Ausstattungsmerkmale

- Traglasten mit bis zu 6t, 12t und 24t
- Variable Breitereinstellung
- Einzeln oder kombiniert einsetzbar
- Hochwertige Rollenausstattung aus Nylon oder Stahl (traglastabhängig)
- Ladeboden mit rutschhemmender Beklebung
- Für alle ebenen Untergründe geeignet



### Vakuum-Saugheber SAUG60 60 kg Tragfähigkeit

#### Ausstattungsmerkmale

- Aufnehmen von Objekten mit einer glatten Oberfläche – z.B. Glas, Fliesen, Bodenplatten, etc.
- Traglast bis 60kg



# Manuelle und elektrische Hochhubwagen

HanseLifter Hochhubwagen können Sie in verschiedenen Ausführungen als semi-elektrische und manuelle Modelle erhalten. Hochhubwagen kommen immer zum Einsatz beim Stapeln von Paletten, oder auch beim Be- und Entladen von Waren.

Unsere Topseller SDJ-Modelle überzeugen durch ihr klares, einfaches Design und ihre hervorragende Hubeigenschaft. Sie sind die ideale Ergänzung zu den Handgabelhubwagen, wenn es darum geht gelegentlich palettierte Waren nicht nur zu verfahren, sondern auch zu heben und zu stapeln.





Gabel- / Plattformhochhubwagen



Materialheber und -kipper



Minilifte



Manuelle Hochhubwagen



Elektr. Hochhubwagen



LiftPress – Abfallpresse



## Gabel- / Plattformhochhubwagen PS0 / E-PS0

Manuelle und elektrische Hochhubwagen mit 400 kg Tragfähigkeit

Die leichten Mitnahme-Hochhubwagen der PS0 und E-PS0 Serie von HanseLifter sind durch ihre Funktion von Heben, Transportieren und Stapeln bestens für rüchenschonendes Arbeiten im Einzelhandel geeignet.

Mit ihrer Gabellänge von 650 mm sind sie besonders für Display, Halb- und Spezialpaletten ausgelegt. Die enthaltene Plattform lässt sich einfach an oder wieder abbauen, wodurch Sie schnell und flexibel auf Arbeitsanforderungen reagieren können. Durch ihr geringes Eigengewicht und die kompakten Staumaße lassen sich die Hochhubwagen ideal auf dem Lkw mitnehmen und dort zum Be- und Entladen einsetzen. Das Heben erfolgt bei den manuellen Geräten kraftschonend über ein Fußpedal. Die elektrische Variante hebt und senkt einfach per Knopfdruck.

HanseLifterTV



YouTube



## PS0 / E-PS0

**1,5m Hubhöhe – Ideal für Einzelhandel und Lager**

### Ausstattungsmerkmale

- Tragfähigkeit 400 kg
- Hubhöhe bis 1.500 mm
- Handlich und kompakt, einfach in der Handhabung
- Elektrischer Hubantrieb (Modelle E-PS0)
- Einfach an jeder Steckdose aufladbar
- Mit Plattform (abnehmbar) oder Gabelzinken für Displays, Halb- oder Spezialpaletten nutzbar
- Ideal als Mitnahmeggerät auf Lkw
- Hochwertige Polyurethan Lenk- und Bockrollen
- Robuste Feststellbremsen an beiden Lenkrollen



		PS0485	PS0412	PS0415	E-PS0412	E-PS0415
Merkmale		manuell	manuell	manuell	elektrisch	elektrisch
Tragfähigkeit	Q (kg)	400	400	400	400	400
Hubbereich	h (mm)	85–850	85–1.200	85–1.500	85–1.200	85–1.500
Gabelzinkenmaße	l/b/h (mm)	650/110/50	650/110/50	650/110/50	650/110/50	650/110/50
Gabelaußenabstand	b (mm)	576	576	576	576	576
Plattformmaße	l × b (mm)	650 × 576	650 × 576	650 × 576	650 × 576	650 × 576
Höhe Hubgerüst	h (mm)	955	1.425	1.725	1.440	1.740
Gesamtlänge	l (mm)	1.035	1.035	1.035	1.140	1.140
Gesamtbreite	b (mm)	600	600	600	600	600
Hubgeschwindigkeit	mm/s	–	–	–	80/185	80/185
Hubmotor	kw	–	–	–	0,7 DC	0,7 DC
Batteriekapazität	V/Ah	–	–	–	Dez 60	Dez 60
Wenderadius	Wa (mm)	950	950	950	950	950
Eigengewicht	kg	75	81	91	120	126

## Das HanseLifter PLUS



Mit den PS0- Modellen heben Sie kraftschonend mit dem Fußpedal



Bei den E-PS0-Modellen erledigt ein Elektromotor das Heben – abgesenkt wird dann per Magnetventil.



Mit abnehmbarer Plattform – ideal zum Transport unpalettierter Ware

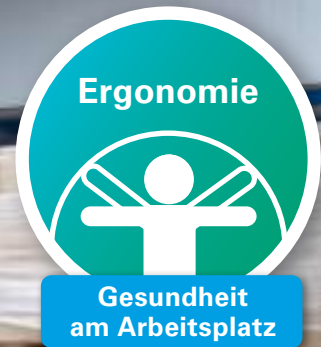

# Manuelle Hochhubwagen PH/K

## Manuelle Materialheber und -kipper

HanseLifterTV



YouTube

Die manuellen Materialheber und -kipper sind besonders für den Einsatz in Fertigungsstraßen oder in Versandabteilungen geeignet. Die solide Bauweise und stabile Rahmenkonstruktion sorgen für einen sicheren Stand und die Feststellbremsen an beiden Lenkrollen unterstützen diese Eigenschaft.

Der Materialheber PHK0809 kann außerdem nach links und rechts um jeweils 20° geneigt werden. So lassen sich Kisten und Kartons einfach Be- und Entladen und Ihre Ergonomie am Arbeitsplatz wird erhöht.

### Ausstattungsmerkmale PHK

- 800 kg Tragfähigkeit
- Hubhöhen bis 920 mm
- Mit Kippfunktion zum Be- und Entladen von Kartons und Kisten
- Polyurethanrollenausstattung mit Feststellbremse an beiden Lenkrollen
- Stufenloses, dosiertes Absenken über den Handhebel



**Handwindenstapler HWHH**  
**Mit Plattform und verstellbaren Gabeln**

**Ausstattungsmerkmale**

- 80kg oder 150kg Tragfähigkeit
- Kompakt und wendig, auch auf engem Raum einfach zu manövrieren
- Inkl. abnehmbarer Plattform
- Manueller Zinkenversteller, stufenlos einstellbar
- Ideal für Displays, Halb- und Spezialpaletten



**Behälterneiger BHN1t**  
**Heben, transportieren und neigen**

**Ausstattungsmerkmale**

- Tragfähigkeit 1,0t
- Neigefunktion bis zu 90°
- Heben und Neigen unabhängig voneinander steuerbar
- Deichsel in seitlicher Position arretierbar
- Variable Arbeitshöhe, auch im geneigten Zustand einfach nachjustierbar
- Stufenloses, dosiertes Absenken am Handhebel

		PH0809	PHK0809	HWHH80	HWHH150	BHN1t
Merkmale			neigbar	Handwinde	Handwinde	Neigefunktion
Tragfähigkeit	Q (kg)	800	800	80	150	1.000
Hubbereich	h (mm)	88–900	88–920	70–1.100	70–1.100	85–275
Freihub	h (mm)	810	810	910	910	–
Gabelzinkenmaße	l/b/h (mm)	1.150/150/50	1.150/150/50	500/30/50	500/30/50	800/160/50
Gabelaußenabstand	h (mm)	540	540	130–500	130–500	560
Ladefläche	l x b (mm)	–	–	500 x 800	500 x 800	–
Höhe Hubgerüst	h (mm)	1.320	1.320	1.475	1.475	680
Gesamtlänge	l (mm)	1.650	1.650	865	865	1.410
Gesamtbreite	b (mm)	765	765	580	580	714
Eigengewicht	kg	190	190	52	62	178





## Minilifte MES und E-MES

### Manuelle und elektrische Minilifte

HanseLifterTV



YouTube

Unsere manuellen und elektrischen Minilifter sind vielseitig einsetzbare Helfer im Lager, Büro oder Verwaltung. Durch ihre gute Manövrierbarkeit sind sie besonders für enge Räume geeignet. So lassen sich Kartons, Kisten und Behälter mühelos und rückschonend transportieren.

Die elektrische Variante hebt und senkt auf Knopfdruck, während die manuellen Lifter über eine Handwinde zu bedienen sind.

Die standardmäßig installierte Plattform ist wasserabweisend, abwischbar und eignet sich somit besonders zum sauberen Transport von Büchern und Aktenordnern.



MES Serie mit Handkurbel



E-MES Serie mit elektrischem Bedienelement



MES100-15



E-MES250-16

## MES und E-MES

### Vielseitig einsetzbar in Lager, Büro und Verwaltung

#### Ausstattungsmerkmale

- Bis 250 kg Tragfähigkeit
- Hubhöhen bis 1.940 mm
- Kompakt und wendig, auch auf engem Raum einfach zu manövrieren
- Unterfahren von Spezialpaletten, Regalen und Schränken möglich
- leicht abwischbare PVC- oder Stahlplattform
- Heben und Senken wahlweise per Handwinde oder elektrisch
- Mit abnehmbarem Bedienteil
- E-MES Geräte mit wartungsarmer Batterie und internem Ladergerät (an der Steckdose aufladbar)
- Feststellbremse an beiden Lenkrollen

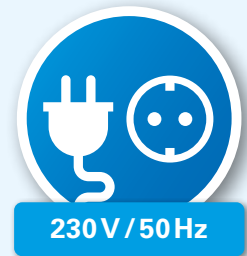

## Optional passende Anbaugeräte für alle Minilifter



Drehspindel E-SPR



Rollendorn M-SP1/E-SP1



Rollengabel M-SP2/E-SP2



V-Ablageblock EM-VB

		MES100/200-15	E-MES100-17	E-MES150-15	E-MES250-16	E-MES250-19
Merkmale		Handwinde	elektrisch	elektrisch	elektrisch	elektrisch
Tragfähigkeit	Q (kg)	100/200	100	150	250	250
Hubbereich	h (mm)	130–1.500	130–1.700	130–1.500	130–1.640	130–1.940
Plattformmaße	l × b (mm)	475 × 605	475 × 605	475 × 605	475 × 605	475 × 605
Höhe Hubgerüst	h (mm)	1.830/1.920	1.990	1.790	1.935	1.200
Gesamtlänge	l (mm)	840/870	870	870	870	870
Gesamtbreite	b (mm)	600	600	600	610	610
Hubgeschwindigkeit	mm/s	–	30/30	50/60	60/70	60/70
Hubmotor	kW	–	0,15 DC	0,15 DC	0,3 DC	0,3 DC
Batteriekapazität	V/Ah	–	2 × 12/12	2 × 12/12	2 × 12/20	2 × 12/20
Eigengewicht	kg	50/60	67	64	95	99

# Hochhubwagen der SDJ Serie

Topseller



Unser Alleskönner SDJ ist vielseitig einsetzbar und eignet sich besonders für gelegentliches Ein- und Ausstapeln von Paletten oder zum Be- und Entladen von Lkw ohne Ladebühne.

Durch den ausschließlich manuellen Antrieb sind diese Geräte praktisch immer einsatzbereit und kostengünstig in der Wartung und Instandhaltung.

Die Gabeln lassen sich leicht mit der Handdeichsel anheben oder noch kraftschonender mit dem Fußpedal. Die leicht laufenden Polyurethanrollen mit hochwertigen Kugellagern machen die Hochhubwagen gut manövrierbar und einfach in der Handhabung. Feststellbremsen an beiden Lenkrollen garantieren einen sicheren Stand des Gerätes beim Heben und Senken oder bei abfallendem Gelände.





## Das HanseLifter PLUS



Feststellbremse an beiden Lenkrollen



Solide Lastketten für optimale Hubeigenschaften



Heben Sie kraftschonend mit dem Fußpedal



## Manuelle Hochhubwagen SDJ

Mit 1,0t oder 1,5t Tragfähigkeit und Hubhöhen bis 3 m

HanseLifterTV



YouTube

### Ausstattungsmerkmale

- Tragfähigkeit bis zu 1,5t
- Hubhöhen bis zu 3.000mm
- Manuelles Heben über die Hubdeichsel oder Fußpedal
- Stufenlos regulierbares Absenken über den Handhebel am Deichselgriff
- 40 mm Bodenfreiheit für unebene Böden
- Beide Lenkrollen mit Feststellbremse für sicheren Stand
- Lastschutzgitter und Rahmengitter für maximale Sicherheit
- OPTIONAL: Auch mit passenden Plattform- oder Trogaufsätzen erhältlich



Die Modelle SDJ1012, SDJ1016, SDJ1025 und SDJ1030 sind mit einer Bodenfreiheit von 40 mm besonders hoch. Sie sind damit optimal auf unebenen Böden einsetzbar.





		SDJ1012	SDJ1016	SDJ1016-800	SDJ1025	SDJ1030	SDJ1516
Tragfähigkeit	Q (t)	1,0	1,0	1,0	1,0	1,0	1,5
Hubbereich	h (mm)	90–1.200	90–1.600	90–1.600	90–2.500	90–3.000	90–1.600
Freihub	h (mm)	–	1.440	1.440	330	330	1.510
Bauhöhe (gesenkt)	h (mm)	1.720	1.980	1.980	1.838	2.080	2.080
Bauhöhe (gehoben)	h (mm)	1.720	2.080	2.070	2.925	3.420	2.080
Gabelzinkenmaße	l/b/h (mm)	1.150/170/61	1.150/170/61	800/170/55	1.150/170/61	1.150/170/61	1.150/170/61
Gabelaußenabstand	b (mm)	550	550	550	550	550	550
Gesamtlänge	l (mm)	1.705	1.705	1.310	1.705	1.705	1.705
Gesamtbreite	b (mm)	755	755	755	860	860	755
Wenderadius	Wa (mm)	1.380	1.380	1.045	1.380	1.380	1.380
Eigengewicht	kg	208,5	218	202	298,5	317,5	243,5



## Zubehör für Hochhubwagen SDJ

Die manuellen Hochhubwagen der SDJ Serie lassen sich optional mit verschiedenen Plattformen oder Trogplattformen nachrüsten. Ideal für Stückgüter oder zum Kommissionieren unpalettierter Waren.

Die Trogplattformen eignen sich besonders bei Schüttgut, denn durch die 50 mm hohe Plattformkante kann die Ware nicht herunterfallen. Die Plattformen sind schwarz-mattiert und pulverbeschichtet.



**SDJ1025 mit Trogplattform PFB**  
Besonders für Schüttgut geeignet



**E-SDJ1025 mit Plattform PF**  
Zum Kommissionieren unpalettierter Waren

	Tragfähigkeit Q (t)*	Plattformmaße l x b (mm)	Eigengewicht kg	Ausführung
<b>PF-1150</b>	1,0	1.150 x 560	17	Plattform
<b>PF-1200</b>	1,0	1.200 x 560	18	Plattform
<b>PF-1500</b>	1,0	1.500 x 560	23	Plattform
<b>PF-2000</b>	1,0	2.000 x 560	30	Plattform
<b>PFB-1150</b>	1,0	1.150 x 560	21	Trog
<b>PFB-1200</b>	1,0	1.200 x 560	22	Trog
<b>PFB-1500</b>	1,0	1.500 x 560	28	Trog
<b>PFB-2000</b>	1,0	2.000 x 560	36	Trog

# Sondermodelle



## Breitspurstapler SDJ1016BS Umfahren von Euro-Paletten möglich

### Ausstattungsmerkmale

- Tragfähigkeit 1,0t
- Hubhöhe 1.600mm
- Gabelzinken von 320mm bis 740mm verstellbar
- Große Breite zwischen den Radarmen von 1.205mm (zum Umfahren von Euro-Paletten)
- Stufenloses Anheben über Hubdeichsel oder kraftschonender über das Fußpedal
- Gleichmäßiges Absenken über den Handhebel

Der manuelle Breitspur-Hochhubwagen SDJ1016BS von HanseLifter eignet sich besonders für Betriebe, in denen ein flexibles Hub- und Fördergerät gebraucht wird. Denn er besitzt Gabelzinken die sich stufenlos in der Breite verstellen lassen. So kann der Breitspur Hochhubwagen individuell auf bestimmte Situationen eingestellt werden.

Der Hubmast lässt sich leicht mit der Handdeichsel oder dem Fußpedal hydraulisch anheben. Das stufenlose Absenken erfolgt mit einem Hebel an der Handdeichsel. Ob beim Be- und Entladen von Lkw's oder beim Stapeln von Paletten, mit einem Gabelaußenabstand von 320mm bis 740mm ist der Breitspur-Hochhubwagen SDJ1016BS auf jedes Palettenmaß vorbereitet.

SDJ1016BS		
Merkmale		mit verstellbaren Gabeln
Tragfähigkeit	Q (t)	1,0
Hubbereich	h (mm)	80–1.600
Freihub	h (mm)	1.505
Gabelmaße	l/b/h (mm)	900/150/60
Gabelaußenabstand	b (mm)	320–740
Höhe Hubgerüst (min./max.)	h (mm)	1.995
Gesamtlänge	l (mm)	1.450
Gesamtbreite	b (mm)	1.407
Breite zw. den Radarmen	b (mm)	1.205
Eigengewicht	kg	336

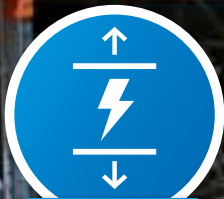

Elektrisch  
heben



230 V / 50 Hz



bis zu 1.500 kg  
Tragfähigkeit



1.600 bis  
3.500 mm

Hubhöhe

## Elektrische Hochhubwagen E-SDJ

Mit 1 t oder 1,5t Tragfähigkeit und Hubhöhen bis 3,5 m

HanseLifterTV



YouTube

Mit unseren elektrischen Hochhubwagen der E-SDJ Serie haben Sie ein vielseitiges Gerät, das schnell einsatzbereit ist z. B. zum Be- und Entladen von Lkw oder Containern, Ein- und Ausstapeln von Paletten oder einfach zum Transport über kurze Wegstrecken. Durch das elektrische Heben- und Senken haben Sie eine enorme Kraft- und Zeitersparnis. Außerdem ist er mit seinen verschiedenen Tragfähigkeiten und Hubbereichen eine echte alternative zum Elektro-Deichselstapler. So sparen Sie teure Anschaffungs- und Wartungskosten

### Ausstattungsmerkmale

- Tragfähigkeiten bis zu 1,5t
- Hubhöhen bis zu 3500 mm
- Elektrisch heben und manuell verfahren
- Kettenlenkzug zum leichten Manövrieren
- Robuste Feststellbremse an einer Lenkrolle
- Plexiglas Schutzscheibe für maximale Sicherheit
- Wartungsarme Batterie





## Das HanseLifter PLUS



- Notausschalter für mehr Sicherheit
- Batterie- und Betriebsstundenanzeige

- Stufenloses, elektrisches Heben und Senken per Bedienelement
- Integriertes Ladegerät zum einfachen Aufladen an jeder Steckdose

Plexiglas Schutzscheibe und solide Lastketten sorgen für Sicherheit und optimale Hubeigenschaften

		E-SDJ1016	E-SDJ1025	E-SDJ1030	E-SDJ1516	E-SDJ1525	E-SDJ1530	E-SDJ1535
Tragfähigkeit	Q (t)	1,0	1,0	1,0	1,5	1,5	1,5	1,5
Hubbereich	h (mm)	85–1.600	85–2.500	85–3.000	85–1.600	85–2.500	85–3.000	85–3.500
Bauhöhe (gesenkt)	h (mm)	1.980	1.830	2.080	1.980	1.780	2.030	2.280
Bauhöhe (gehoben)	h (mm)	1.980	3.070	3.570	1.980	3.020	3.520	4.020
Gabelzinkenmaße	l/b/h (mm)	1.100/180/60	1.100/180/60	1.100/180/60	1.100/180/60	1.100/180/60	1.100/180/60	1.100/180/60
Gabelaußenabstand	b (mm)	570	570	570	570	570	570	570
Gesamtlänge	l (mm)	1.720	1.720	1.720	1.720	1.720	1.720	1.720
Gesamtbreite	b (mm)	762	762	762	762	762	762	762
Hubgeschwindigkeit	mm/s	90/140	90/140	90/140	65/100	65/100	65/100	65/100
Hubmotor	kw	1,5 DC	1,5 DC	1,5 DC	1,5 DC	1,5 DC	1,5 DC	1,5 DC
Batteriekapazität	V/Ah	12/150	12/150	12/150	12/150	12/150	12/150	12/150
Wenderadius	Wa (mm)	1.280	1.280	1.280	1.280	1.280	1.280	1.280
Eigengewicht	kg	410	475	495	436	516	543	570



Elektrisch  
heben



bis zu 1.500 kg  
Tragfähigkeit



## Elektrische Breitspur-Hochhubwagen

Mit 1 t oder 1,5t Tragfähigkeit und Hubhöhen bis 3,0 m

HanseLifterTV



YouTube

Die elektrischen Hochhubwagen der E-SDJ-BS Serie eignen sich, dank des Breitspur Fahrwerks, besonders für den flexiblen Einsatz im Lager und in der Werkstatt. Dazu tragen besonders die stufenlos verstellbaren Lastarme und die ebenfalls stufenlos verstellbaren Gabelzinken bei.

So können Sie sich beim Be- und Entladen und beim Stapeln von Paletten immer auf die aktuelle Lagersituation einlassen und den Stapler schnell und einfach umbauen.

Mit einer Tragfähigkeit bis zu 1,5t und einer Hubhöhe von bis zu 3.000 mm sind diese Breitspur-Elektro-Hochhubwagen für nahezu jede Anforderung im Lager und Betrieb einsetzbar.



Dank der stufenlos verstellbaren Lastarme und Gabelzinken ist der Hochhubwagen einfach anzupassen







## E-SDJ-BS Serie

### Flexible Gabelzinken und Lastarme

#### Ausstattungsmerkmale

- Tragfähigkeiten bis zu 1,5t
- Hubhöhen bis zu 3.000mm
- Stufenloses, elektrisches Heben und manuelles Fahren
- Stufenlos verstellbare Gabelzinken und Lastarme
- Europaletten quer und längs umfahren und aufnehmen
- Kettenlenkzug zum leichten Manövrieren
- Zentrale Feststellbremse für mehr Stabilität
- Externes Ladegerät – mit Überlastschutz
- Wartungsarme Batterie

E-SDJ1530BS mit einer Hubhöhe von 3.000mm



## Das HanseLifter PLUS



Sowohl die Lastarme, als auch die Gabelzinken lassen sich stufenlos in der Breite verstellen



Einfache Handhabung durch Bedienelement, mit Betriebsstundenanzeige



Solide Lastketten und ein Schutzgitter sorgen für Sicherheit und optimale Hubeigenschaften

		E-SDJ1016BS	E-SDJ1025BS	E-SDJ1030BS	E-SDJ1516BS	E-SDJ1525BS	E-SDJ1530BS
Tragfähigkeit	Q (t)	1,0	1,0	1,0	1,5	1,5	1,5
Hubbereich	h (mm)	90–1.600	90–2.500	90–3.000	90–1.600	90–2.500	90–3.000
Bauhöhe (gesenkt)	h (mm)	2.145	1.895	2.145	2.145	1.895	2.145
Bauhöhe (gehoben)	h (mm)	2.145	3.100	3.600	2.145	3.100	3.600
Gabelzinkenmaße	l/b/h (mm)	1.070/142/60	1.070/142/60	1.070/142/60	1.070/142/60	1.070/142/60	1.070/142/60
Gabelträgerbreite	b (mm)	960	960	960	960	960	960
Gabelaußenabstand	b (mm)	295–930	295–930	295–930	295–930	295–930	295–930
Breite zw. Radarmen	b (mm)	950–1.610	950–1.610	950–1.610	950–1.610	950–1.610	950–1.610
Gesamtlänge	l (mm)	1.735	1.735	1.735	1.835	1.835	1.835
Gesamtbreite	b (mm)	1.210–1.610	1.210–1.610	1.210–1.610	1.210–1.610	1.210–1.610	1.210–1.610
Hubgeschwindigkeit	mm/s	70/90	70/90	70/90	70/90	70/90	70/90
Hubmotor	kw	1,5 DC	1,5 DC	1,5 DC	2,0 DC	2,0 DC	2,0 DC
Batteriekapazität	V/Ah	12/120	12/120	12/120	24/120	24/120	24/120
Eigengewicht	kg	405	460	495	455	525	530





## Müllpresse LiftPress

Sparen auch Sie Abfallgebühren

HanseLifterTV

 YouTube

Müllentsorgung muss sein! Aber Sie muss nicht teuer sein! Privat oder gewerblich, wohl oder übel: Jahr für Jahr bringen Sie viel Geld auf den Müll.

Die Entsorgung eines 1.100Liter Sammelbehälters schlägt mit bis zu 4.000€ pro Jahr bei wöchentlicher Entleerung des Containers zu Buche.

Zeit zurück zu schlagen: Sie können etwas unternehmen. Reduzieren Sie das Müllvolumen um bis zu 50% und senken damit Ihre Kosten und das in höchstens zehn Minuten.

Der LiftPress-Pressaufsatz wird einfach auf den manuellen Hochhubwagen SDJ1016 mit wenigen Handgriffen aufgesetzt und ist problemlos alleine zu montieren. Mit der Gabel fährt man unter den Abfallcontainer und pumpt diesen einfach gegen den Pressaufsatz.



**LiftPress-Aufsatz**



**Hochhubwagen SDJ1016  
Mit LiftPress-Aufsatz**

Die Hochhubwagen der SDJ Serie  
finden Sie ab Katalogseite 42





Ergonomie

Gesundheit  
am Arbeitsplatz

optional

Mit Rollenbahn  
lieferbar

# Mobile und stationäre Hubtische

Hochwertige Hubtische von HanseLifter erleichtern Ihnen die alltägliche Arbeit zum Beispiel bei dem Kommissionieren oder in der Produktion an Fließbändern und Fertigungsstraßen. Sie helfen Ihnen die Arbeit im Lager ergonomischer zu gestalten und Ihren Rücken zu schonen.

Bei uns finden Sie eine große Auswahl an mobilen Hubtischwagen oder stationären Hubtischen.

HanseLifterTV

 YouTube





Manuelle Hubtischwagen



Elektrische Hubtischwagen



Neigehubtischwagen



Stationäre Hubtische

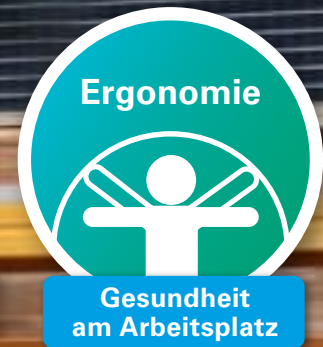

## Manuelle Hubtischwagen

Ergonomie am Arbeitsplatz bis 1,5t Tragfähigkeit

HanseLifterTV



 YouTube

Die mobilen Scherenhubtischwagen der SPA Serie unterstützen Sie bei dem Beladen, Befüllen oder Entladen von Maschinen, Regalen oder Produktionsstraßen.

Indem Sie die Waren auf eine zweckmäßige Arbeitshöhe bringen, schonen Sie Ihren Rücken und erhöhen die Ergonomie und Leistungsfähigkeit am Arbeitsplatz.

Die SPA Serie überzeugt durch ihre robuste und hochwertige Verarbeitung und die verbauten Qualitätskomponenten. Der pulverbeschichtete Rahmen hält den täglichen Arbeiten im Lager und Betrieb mit Leichtigkeit stand. Frühzeitige Korrosion wird verhindert. Die Modelle lassen sich einfach und kraftschonend über das Fußpedal anheben und über den Handhebel am Griff absenken.



**SPA Serie**  
**Manuell heben und bewegen**

**Ausstattungsmerkmale**

- Tragfähigkeiten von 150 kg bis 1.500 kg
- Hubbereich bis 1.000 mm
- Robuste Stahlrahmenkonstruktion
- Stabile Scherenverstrebung
- Hochwertige Pulverbeschichtung
- Qualitätshydraulikpumpe
- Klappbarer Handgriff (Modell SPA150)
- Solide Fußpumpe zum kraftschonenden Heben
- Feststellbremse an beiden Lenkrollen

**SPA150 mit einer Tragfähigkeit von 150 kg ist mit einem klappbaren Handgriff ausgestattet. So kann dieser Hubtisch platzsparend verstaut werden.**



		SPA150	SPA300	SPA500	SPA800	SPA1000	SPA1500
Tragfähigkeit	Q (kg)	150	300	500	800	1.000	1.500
Hubbereich	h (mm)	225–740	340–900	340–900	420–1.000	380–1.000	420–1.000
Tischmaße	l/b/h (mm)	740/450/35	855/500/50	855/500/50	1.000/510/55	1.016/515/60	1.220/610/60
Handgriffshöhe	b (mm)	935	970	970	996	962	962
Hub je Pedaltritt	mm	30	28	20	15	18	15
Hübe bis max. Höhe	ca.	25	32	45	70	55	70
Eigengewicht	kg	44,5	79,5	84	117	121	142

**Das HanseLifter PLUS**



Kraftschonend anheben per Fußpedal-stufenlos absenken am Handgriff



Hochwertige Hydraulikzylinder für Sicherheit und Zuverlässigkeit während der Arbeit



Feststellbremse an den Lenkrädern für Sicherheit beim Heben, Be- und Entladen



# Manuelle Scherenhubtische

Unsere Doppelscherenhubtischwagen erreichen bis zu 1.500 mm Hubhöhe und sind somit deutlich höher als die Standard Scherenhubwagen. Daher sind sie universell im Betriebsalltag einsetzbar.

Für den Einsatz an Produktionsstraßen sind die Scherenhubtischwagen der SPR Serie ideal. Mit der, auf der Tischplattform aufsetzbaren Rollenbahn, reihen sie sich hervorragend in eine Produktionsstraße ein um dort auch schwere Güter von einer Arbeitsstrasse zur nächsten zu transportieren, ohne diese mit der Hand anheben zu müssen.

Mit unseren Doppelscherenhubtischen erreichen Sie Hubhöhen bis 1,50 m



**Manuelle Hubtischwagen  
SPS- / SPF Serie  
Mit Doppelschere**

Mit der abnehmbaren Rollenbahn lassen sich die SPR-Modelle in Produktionsprozesse integrieren



## Manuelle Hubtischwagen SPR / SPSR Mit Rollenbahn

### Ausstattungsmerkmale SPF, SPS und SPR:

- Hubhöhen bis 1.500 mm
- Tragfähigkeit bis 680 kg
- Feststellbremse an beiden Lenkrollen
- Polyurethan-Rollenausstattung
- Robuste Stahlrahmenkonstruktion
- Hochwertige Pulverbeschichtung
- Qualitätshydraulikpumpe

		SPS150	SPS350	SPSR300	SPR500	SPF680
Merkmale		Doppelschere	Doppelschere	mit Rollenbahn	mit Rollenbahn	Doppelschere
Tragfähigkeit	Q (kg)	150	350	300	500	680
Hubbereich	h (mm)	302–1.100	350–1.300	435–1.585	435–1.000	474–1.500
Tischmaße	l/b/h (mm)	700/450/35	910/500/55	–	–	1.220/610/55
Handgriffhöhe	b (mm)	921	970	1.130	1.130	1.038
Hub je Pedaltritt	mm	37	22	10	10	43
Hübe bis max. Höhe	ca.	30	60	75	55	35
Eigengewicht	kg	64	105	175	143	183,5

**Große Tischplattform  
1.600 x 800 mm**



**Manueller Hubtischwagen SPB500  
Mit großer Tischplattform**

**Ausstattungsmerkmale**

- Extragroße Tischplattform (1.600 x 800 mm)
- 500 kg Tragfähigkeit
- 900 mm Hubhöhe
- Feststellbremse an beiden Lenkrollen
- Robuste Stahlrahmenkonstruktion
- Stabile Scherenverstrebung



**Manueller Hubtischwagen SPAG200  
Geländegängig**

**Ausstattungsmerkmale**

- 200 kg Tragfähigkeit
- 1.000 mm Hubhöhe
- Ideal für unwegsames Gelände, z. B. auf Baustellen oder Schotterplätzen
- Große Bodenfreiheit
- Große Gummireifen mit Profil

SPB500	SPAG200
große Tischplattform	geländegängig
500	200
310–900	330–1.000
1.600 x 800	1.000 x 500
970	1.056
16	70
55	–
138	72,5

**Das HanseLifter PLUS**



Stufenloses absenken per Handhebel



Kraftschonendes Anheben per Fußpedal



Ergonomie

Gesundheit  
am ArbeitsplatzElektrisch  
heben

230 V / 50 Hz



## Elektrische Hubtischwagen

Elektrisch heben bis 1.300 mm Hubhöhe

HanseLifterTV

 YouTube

Mit elektrischen Hubtischwagen lassen sich Güter manuell bewegen und elektrisch heben. Dadurch können Sie die Plattform bequem per Knopfdruck auf eine zweckmäßige Arbeitshöhe heben oder senken. Das intuitive Bedienelement ist einfach in der Handhabung und leicht zugänglich am Schiebebügel platziert.

Durch die robuste Stahlrahmenkonstruktion und hochwertige Pulverbeschichtung sind die Geräte sicher und stabil für jeden Einsatz.

Beide Hubtischwagen lassen sich mit ihrem integrierten Ladegerät praktisch an jeder Steckdose aufladen (230V/50 Hz).





**E-TF Serie**  
**Elektrisch heben und senken**

**Ausstattungsmerkmale**

- Manuell bewegen und elektrisch heben/senken
- Tragfähigkeit bis 500 kg
- Hubhöhe bis 1.330 mm
- Robuste Stahlrahmenkonstruktion
- Stabile Scherenverstrebung
- Abnehmbares Bedienteil mit 3 m Zuleitung
- Hochwertige Polyurethanrollen
- Feststellbremse an beiden Lenkrollen

		E-TFD35	E-TF50
Merkmale		elektrisch heben	elektrisch heben
Tragfähigkeit	Q (kg)	350	500
Hubbereich	h (mm)	370–1.330	440–1.025
Tischplattform	l/b (mm)	910/500	1.010/520
Handgriffhöhe	mm	920	970
Hubgeschwindigkeit	mm/s	137	94
Hubmotor	kW	0,8	0,8
Batteriekapazität	V/Ah	2 × 12/15	2 × 12/24
Eigengewicht	kg	142	157



**Abnehmbares  
Bedienfeld**

**Das HanseLifter PLUS**

- Praktische Volt-Anzeige
- Notausschalter für mehr Sicherheit
- Stufenloses, elektrisches Heben und Senken per Bedienelement



# Vollelektrischer Hubtischwagen E-SPA500



## E-SPA500

### Elektrisches Heben und Fahren

#### Ausstattungsmerkmale

- Vollelektrisch/elektrisches Heben und Fahren
- Internes Ladegerät
- An jeder Steckdose aufladbar
- Wartungsarme Akkus
- 500 Watt Fahrmotor
- Praktische Ablagefächer



Praktische Ablagefächer  
für Werkzeug und  
Kommissionierung



Der vollelektrische Hubtischwagen E-SPA500 **hebt Waren bis 500 kg** auf eine ergonomische **Arbeitshöhe bis 1.000 mm** und erfüllt zudem durch den leistungsstarken **500 Watt Fahrmotor** jegliche Anforderungen in Ihrem Betrieb. Dank integriertem Ladegerät ist das Gerät an jeder Steckdose aufladbar.

		E-SPA500	NHT150	NHT400	NHT600	E-NHT300	E-NHT600
Merkmale		elektrisch fahren und heben	manuell	manuell	manuell	elektrisch heben	elektrisch heben
Tragfähigkeit	Q (t)	500	150	400	600	300	600
Hubbereich	h (mm)	460–1.000	415–880/1.400	435–900/1.560	440–1.000/1.570	500/990/1.620	500–1.000/1.620
Neigungswinkel	c (mm)	–	45	45	45	45	45
Tischmaße	l/b (mm)	1.020/610	830/500	830/520	830/520	830/520	830/520
Handgriffshöhe	b (mm)	1.170	1.100	1.130	1.130	1.180	1.180
Hubgeschwindigkeit	mm/s	36/107	–	–	–	105/158	75/143
Hubmotor	kW	0,8	–	–	–	0,8	0,8
Batteriekapazität	V/Ah	2×12/54	–	–	–	12V/80Ah	12V/80Ah
Ladegerät		intern	–	–	–	intern	intern
Eigengewicht	kg	203	92	123	145	170	185

# Neigehubtische NHT & E-NHT



## Neigehubtisch NHT Hubbereich bis 1.570 mm

### Ausstattungsmerkmale

- Elektrisch heben und senken und manuell verfahren (E-NHT-Modelle)
- Ergonomisch arbeiten bis 45° Neigungswinkel
- Ideal zum Be- und Entladen von Kisten und Boxen in Fertigung und Lager
- Bis 600 kg Tragfähigkeit
- Mit Feststellbremse
- Integriertes Ladegerät und abnehmbarem Bedienteil bei der elektrischen Variante
- Hochwertige Polyurethan-Rollen für mehr Laufruhe auf ebenen Untergründen



bis 45° Neigung

## Neigehubtisch E-NHT Elektrisches Heben



Elektrisch heben

## Das HanseLifter PLUS



- Feststellbremsen an den Lenkrollen für mehr Standfestigkeit
- Kraftschonendes Anheben per Fußpedal
- Stufenloses absenken per Handhebel
- Hauptschalter
- Stufenloses, elektrisches Heben und Senken per Bedienelement mit ca. 3 m Zuleitung



# Stationäre Scherenhubtische



## HIW Serie

### Bequem elektrisch heben

#### Ausstattungsmerkmale

- Tragfähigkeit von 500 kg bis 2.000 kg
- Hubbereich von 190 mm bis 1.010 mm
- Stufenlos, hydraulische Höhenverstellung
- Externes Bedienteil mit ca. 2,80 m Zuleitung
- Hochwertige Pulverbeschichtung
- Netzspannung: 380V oder 230V
- Umlaufender Schutzrahmen
- Mechanische Sicherung für Wartungsarbeiten
- Wartungsfreundliche Bauweise

## HTF-U

### U-Profil zur direkten Palettenaufnahme

#### Ausstattungsmerkmale

- Direkte Aufnahme von Euro-Paletten durch die spezielle U-Form
- 1.000 kg Tragfähigkeit
- Hubbereich von 80 bis 840 mm
- Stufenlose, hydraulische Höhenverstellung
- Frei stehendes Bedienteil
- Hochwertige Pulverbeschichtung
- Netzspannung: 380V oder 230V
- Mechanische Sicherung für Wartungsarbeiten

## HTF-G

### Mit Auffahrrampe für Hubwagen

#### Ausstattungsmerkmale

- Direktes Auffahren auf den Hubtisch über die mitgelieferte Auffahrrampe
- 1.000 kg Tragfähigkeit
- Hubbereich von 80 bis 840 mm
- Stufenlose, hydraulische Höhenverstellung
- Frei stehendes Bedienteil
- Hochwertige Pulverbeschichtung
- Netzspannung: 380V oder 230V
- Mechanische Sicherung für Wartungsarbeiten

		HIW1.0EU	HIW2.0EU	HIW4.0EU	HTF-U	HTF-G
Merkmale					U-Profil	Auffahrrampe
Tragfähigkeit	Q (t)	0,5	1,0	2,0	1,0	1,0
Hubbereich	h (mm)	190–1.010	190–1.010	190–1.010	80–840	80–840
Hubgeschwindigkeit	mm/s	55	40	22	34/42	32/42
Plattformgröße	l/b (mm)	1.300/800	1.300/800	1.300/800	1.450/1.140	1.450/1.140
Hubmotor	kW	0,75	0,75	0,75	0,75	0,75
Netzspannung	V/A	380/16	380/16	380/16	380/16	380/16
Eigengewicht	kg	160	220	280	235	325



Durch die spezielle U-Form können Sie mit dem Hubwagen direkt beladene Paletten oder Gitterboxen abstellen oder aufnehmen.

Netzspannung wahlweise 230 Volt oder 380 Volt – entscheiden Sie!

Durch die praktische Auffahrrampe können Paletten direkt mit einem Hubwagen auf die Hebeplattform gefahren werden.



Sichere Bedienung dank frei stehendem Bedienteil mit 2,80 m langer Zuleitung



Alle stationären Hubtische optional mit 230 V – für jede Steckdose geeignet



Alle stationären  
Hubtische optional  
mit 230V – für jede  
Steckdose geeignet

## Stationäre Hubtische

Mit einer Tragfähigkeit von 1,0t bis 8,0t

HanseLifterTV



YouTube

Die TRSHT und DSHT Hubtische erreichen dank der Doppel- und Dreifachscheren große Hubhöhen und heben die Lasten von 1.000 kg bis 4.000 kg elektrisch auf die gewünschte Höhe bis maximal 3.000 mm.

Die Hubtische unterstützen Sie beim Heben von schweren bis extra schweren Paletten oder Gitterboxen im Lager oder an Fertigungsstraßen. Sie können den Hubtisch entweder direkt auf dem Fußboden montieren oder ihn in diesen einlassen. Der Schutzrahmen und die hochwertige Pulver-

beschichtung schützen vor ungewollter Beschädigung oder Kratzern. Stabile Scherenverstreungen und Sicherheitsabstände zwischen den Hubscheren gehören ebenso zu der Standardausstattung, wie die mechanische Sicherung bei Wartungsarbeiten.

Betrieben werden diese Modelle mit einer Betriebsspannung von 380V oder wahlweise 230V. Der Hubmotor hebt mit 2,2 kW. Zudem sind alle Modelle serienmäßig mit einem Notaus- und einem Schlüsselschalter ausgestattet.





## DSHT Serie Mit Doppelschere bis 2.050 mm Hubbereich

### Ausstattungsmerkmale

- Paletten und Gitterboxen elektrisch heben
- Tragfähigkeit je nach Modell: 1.000–4.000 kg
- Hubbereich je nach Modell zwischen 305 und 2.050 mm
- Externes Bedienteil mit Zuleitung
- Hubmotor: 2,2 kW Netzspannung: 380V oder 230V
- Umlaufender Schutzrahmen
- Stufenlose und hydraulische Höhenverstellung
- Stabile Scherenverstrebung Ideal für Produktion, Lager und Fertigungsstraßen
- Überlastschutz und Schlauchbruchsicherung



Die Hubtische sind mit einem Bedienelement mit rund 3 m Zuleitung ausgestattet. Dieses ist nach IP65 gekapselt und mit einem Notaus-Schalter ausgestattet. Neben Hub- und Senkschalter verfügt das Bedienelement auch über einen Schlüsselschalter zur Sicherung des Hubtisches.

		DSHT1t	DSHT2t	DSHT4t
Merkmale		Doppelschere	Doppelschere	Doppelschere
Tragfähigkeit	Q (t)	1,0	2,0	4,0
Hubbereich	h (mm)	305–1.780	360–1.780	400–2.050
Hubgeschwindigkeit	mm/s	15 ~ 25	25 ~ 35	40 ~ 50
Plattformgröße	l/b (mm)	1.300/820	1.300/820	1.700/1.200
Hubmotor	kW	2,2	2,2	2,2
Netzspannung	V/A	380/16	380/16	380/16
Eigengewicht	kg	210	295	520

# Stationäre Hubtische



**Dank der Dreifachscherer können noch größere Hubhöhen erreicht werden**



## TRSH Serie

**Mit Dreifachscherer bis 3 m Hubhöhe**

### Ausstattungsmerkmale

- Tragfähigkeit von 1.000 kg oder 2.000 kg
- Hubbereich von 470 mm bis 3.000 mm
- Stufenlose, hydraulische Höhenverstellung
- Externes Bedienteil mit ca. 3 m Zuleitung
- Hochwertige Pulverbeschichtung
- Netzspannung: 380V oder 230V
- Umlaufender Schutzrahmen
- Sicherheitsabstände zwischen den Hubscheren

		TRSH1t	TRSH2t
Merkmale		Dreifachscherer	
Tragfähigkeit	Q (t)	1	2
Hubbereich	h (mm)	470–3.000	560–3.000
Hubgeschwindigkeit	mm/s	30 ~ 40	45 ~ 50
Plattformgröße	l/b (mm)	1.700/1.000	1.700/1.000
Hubmotor	kW	2,2	2,2
Netzspannung	V/Ah	380/16	380/16
Eigengewicht	kg	450	750



**Alle stationären Hubtische optional mit 230 V – für jede Steckdose geeignet**



## TASHT Serie

### Mit Tandemschere bis 8,0t Tragfähigkeit

#### Ausstattungsmerkmale

- Tragfähigkeiten von 2.000 kg bis 8.000kg
- Hubbereich von 205 mm bis 1.050 mm
- Stufenlose, hydraulische Höhenverstellung
- Externes Bedienteil mit ca. 3m Zuleitung
- Hochwertige Pulverbeschichtung
- Netzspannung: 380V oder 230V
- Sicherheitsabstände zwischen den Hubscheren
- Umlaufender Schutzrahmen

Schwerere Lasten bis 8.000 kg heben die TASHT bis 1.000 mm und bieten dank der Tandemscheren eine extra große Tischplattform bis 3.000 mm Länge und 1.200 mm Breite.



		TASHT2t	TASHT4t	TASHT8t
Merkmale		Tandemschere		
Tragfähigkeit	Q (t)	2,0	4,0	8,0
Hubbereich	h (mm)	205-990	205-990	240-1.050
Hubgeschwindigkeit	mm/s	15~25	20~25	10~15
Plattformgröße	l/b (mm)	2.500/820	2.500/850	3.000/1.200
Hubmotor	kW	2,2	2,2	2,2
Netzspannung	V/A	380/16	380/16	380/16
Eigengewicht	kg	265	360	705





# Sonderbauten – für jeden Einsatz das richtige Gerät

Gerade im Lageralltag, bei Arbeits- und Produktionsprozessen ergeben sich oftmals Aufgaben und Herausforderungen, die eine maßgeschneiderte Sonderlösung verlangen. Mit HanseLifter haben Sie einen kompetenten Partner im Bereich Sonderbau – individuell, kompetent und sicher!



HanseLifter bietet Ihnen eine breite Produktpalette an Standardgeräten. Für manche Einsätze reichen diese nicht aus. Um Ihren Anforderungen gerecht zu werden, bieten wir Ihnen speziell auf Kundenwunsch konzipierte Lösungen an. Dabei können Sie auf eine breite Auswahl optionaler Änderungswünsche zurück greifen. Eine intensive Beratung vor und während der Planung und Umsetzung des Projektes ist für uns selbstverständlich und gehört dabei zu unserem Service.

Unser Online-Sonderbau-Formular unterstützt Sie bei Ihrer Bedarfsanalyse



Schreiben Sie uns unter:  
[post@hanselifter.de](mailto:post@hanselifter.de)



**SONDERBAUTEN**  
**0421 336 36-205**

HanseLifter ist Ihr Partner bei Handlinghilfen, Ergonomie und Planung. Besonders im Bereich der Sonderbauten aus manuellen und elektrischen Hub- und Fördergeräten greifen wir auf eine breite Palette an Geräten und Erfahrungen zurück, die alle in unserem Haus konzipiert und produziert worden sind.

Gerne erstellen wir mit Ihnen zusammen eine Bedarfsanalyse und überlegen die einzelnen Schritte, von der Idee bis zum fertigen Produkt.



Elektrohubwagen mit elektronischer Bedienstation und kundenspezifischer Aufnahme



Breitspur Hochhubwagen mit Prisma



Elektrohubwagen mit gekürzter Gabellänge und spezieller Aufnahme



Elektrisch verfahrbarer Hubtisch mit extra langer Plattform für kundenspezifische Einsatzorte



PS0 mit Teleskopplattform für Maschinenbestückung





**Umrüstung Ihrer Flurförderzeuge auf ATEX**  
**Für höchste Sicherheit in explosionsgefährdeten Bereichen**

Ausrüstungen für den Einsatz in explosionsgefährdeten Bereichen müssen den aktuell geltenden europäischen ATEX-Richtlinien entsprechen und ausreichend geschützt sein.

Wir arbeiten beim ATEX-Schutz mit der Firma Miretti zusammen und sind in der Lage alle unsere Geräte für den Einsatz in ATEX-Zonen umzurüsten. Darüber hinaus führen wir ein breites Sortiment an lagerverfügbaren manuellen ATEX-Geräten.

Auf Grund des hohen Umschlages an ATEX-Geräten sind wir in der Lage unseren Kunden besonders attraktive Preise anbieten zu können.



**EXPLOSIONSGESCHÜTZT**





# Elektrohubwagen und Deichselstapler

HanseLifterTV



 YouTube

HanseLifter bietet eine Vielzahl an Elektrohubwagen und Deichselstaplern für diverse Einsatzbereiche. Dank des geringen Eigengewichts und der kompakten Bauweise können sie selbst auf engstem Raum leicht und sicher manövriert werden.

Die Stapler finden Ihren Haupteinsatz bei der Mitnahme im Lkw, zum Be- und Entladen von Containern oder zum Stapeln von Paletten in jeder Lagerumgebung.





Elektrohubwagen



Deichsel- und Schubmaststapler





 Topseller

Mit Lithium-Ionen Akku

# Elektrohubwagen

Kompakte und wendige Modelle  
mit wechselbarem Lithium-Ionen-Akku

HanseLifterTV

 YouTube

Mit Ihrem leichten Eigengewicht eignen sich die Modelle ideal für die Mitnahme auf dem Lkw. Die Elektrohubwagen sind ebenfalls mit modernster Lithium-Ionen-Technologie ausgestattet. Die Vorteile einer Lithium-Ionen-Batterie sind das leichte Gewicht und die geringe Größe. Durch die ebenfalls minimale Selbstentladung besitzen diese Batterien außerdem eine hohe Lebensdauer. Zusätzlich lassen sich die Elektrohubwagen durch ein einfaches Wechselakkusystem dauerhaft verwenden.

Der E-LI-BF12PRO überzeugt durch seine vollelektrische Bauweise und bietet somit beste ergonomische Eigenschaften und eine hohe Umschlagsleistung.

Nur  
**135 kg**  
Eigengewicht



### E-LI-BF12 PRO

**Extraleicht für die Mitnahme auf dem Lkw – vollelektrisch**

#### Ausstattungsmerkmale

- Leicht wechselbarer Li-Ionen-Akku
- Paletten elektrisch heben und verfahren
- Tragfähigkeit: 1.200 kg
- Gabellänge: 1.150 mm
- Multifunktionaler Deichselkopf
- Tandemrollen
- Geringes Eigengewicht



Mit verbessertem Magnetschlüssel

E-LI-BF12 PRO		
Merkmale		vollelektrisch
Tragfähigkeit	Q (t)	1,2
Hubbereich	h (mm)	80–200
Gabelmaße	l/b/h (mm)	1.150/150/53
Gabelaußenabstand	b (mm)	560
Gesamtabmessungen	l/b (mm)	1.540/560
Arbeitsgangbreite (quer)	Ast	1.840
Wenderadius	Wa	1.390
Fahrgeschwindigkeit	km/h	4/4,5
Hubgeschwindigkeit (min./max.)	mm/s	20/25
Fahrmotor	kW	0,65
Hubmotor	kW	0,5
Batteriekapazität	V/Ah	24 V/20 Ah
Ladegerät	V/A	24 V/10 A
Eigengewicht	kg	135

#### Vorteile des Lithium-Ionen-Akkus:

- Doppelte Energiemenge bei gleichem Bauvolumen
- Keine Batteriesäure und daher keine Wartungsarbeiten
- Höhere Einsatzzeit und Verfügbarkeit
- Geringes Eigengewicht
- Es kann bis zu 100% der Batterie-ladung entnommen werden
- Doppelt so viele Ladezyklen
- Keine Beeinflussung der Lebensdauer durch Zwischenladen
- 50% Ladekapazität nach nur 30 min laden, bis zu 100% nach 2 Stunden

# Elektrohubwagen

Der E-LI-BF15 verfügt über eine Vollausstattung, Li-Ion-Wechselakku, 1.500 kg Tragfähigkeit und mit seinem geringen Eigengewicht von gerade mal 120 kg ist er einer der leichtesten Elektrohubwagen im Sortiment. Seine kompakte Bauweise, Wendigkeit und Agilität machen ihn zum perfekten Helfer

im Lager und auf Ihrem Lkw. Alle Bedienelemente sind übersichtlich angebracht und leicht zu bedienen. Sie können Ihre Ware elektrisch anheben, verfahren und anschließend hydraulisch wieder absenken.



Mit kompaktem Lithium-Ionen Akku 24V/20Ah und plug&play Design

## E-LI-BF15

### Nur 120 kg Eigengewicht

#### Ausstattungsmerkmale

- Tragfähigkeit 1.500kg
- Kleiner Wendekreis
- Hochwertige Polyurethanrollen
- Wechselbarer LI-IONEN-AKKU
- An jeder Steckdose aufladbar
- Multifunktionaler Deichselkopf
- Wartungsarme Batterie
- Tandemrollen
- Batterie- und Ladestandanzeige
- Eigengewicht: 120 kg





Unser Elektrohubwagen E-LI-WALK15 ist mit neuester Technologie ausgestattet und überzeugt mit modernem Design. Mit dem Permanentmagnet-Fahrmotor und der starken Leistung des Lithium-Ionen Akkus werden die meisten Anforderungen im Lager im Handumdrehen erledigt. Das neueste CURTIS-Permanentmagnet-Steuerungssystem bie-

tet hervorragende und hocheffizientes Steuerungsverhalten. Die Drei-Punkt-Stützkonstruktion und das seitliche Stützsystem erhöhen die Stabilität und die Sicherheit. Dank der Schnellladetechnik ist der Elektrohubwagen in 2 Stunden vollständig aufgeladen. Der feste Akku ist für die Wartung leicht von der Seite zu erreichen.





**E-LI-WALK15**  
**Paletten elektrisch heben und bewegen**

**Ausstattungsmerkmale**

- Tragfähigkeit 1.500 kg
- Elektrisch heben, senken und bewegen
- Multifunktionaler Deichselkopf
- PU-Räder
- Integriertes Ladegerät mit autom. Abschaltung
- An jeder Steckdose aufladbar
- DC-Controllersteuerung von Curtis
- Eigengewicht: 190 kg

Einfacher Batteriewechsel



		E-LI-BF15	E-LI-WALK15
Merkmale		geringes Eigengewicht	Premium Modell
Tragfähigkeit	Q (t)	1,5	1,5
Hubbereich	h (mm)	80–195	80–200
Gabelmaße	l/b/h (mm)	1.150/150/50	1.150/160/50
Gabelaußenabstand	b (mm)	560	560
Gesamtabmessungen	l/b (mm)	1.540/560	1.669/568
Wenderadius	Wa	1.330	1.400
Fahrgeschwindigkeit	km/h	4,5/5,0	4,5/4,9
Hubgeschwindigkeit (min./max.)	mm/s	17/20	50/60
Fahrmotor	kW	0,75	0,65
Hubmotor	kW	0,7	0,8
Batteriekapazität	V/Ah	24V/20Ah	24V/40Ah
Eigengewicht	kg	120	190

# Leistungsstarke Klassiker der E-BF Serie

Die Elektrohubwagen der E-BF Serie sind unsere perfekten Helfer im Lager, in Supermärkten und im Lkw. Wirtschaftlich, effizient und wartungsfreundlich unterstützen Sie die tägliche Arbeit. Das Heben, Senken und Fahren wird elektronisch

gesteuert (vollelektrisch). Alle Modelle sind mit wartungsarmen Batterien und einem internen Ladegerät ausgestattet und lassen sich bequem an jeder Steckdose laden.

## IMOW E-BF

### Leichtester seiner Klasse

#### Ausstattungsmerkmale

- Tragfähigkeit: 1.500 kg
- Leichtester seiner Klasse
- Tandemrollen
- Eigengewicht: 190 kg



## E-BF-WALK

### Perfekt für Lkw und enge Räume

#### Ausstattungsmerkmale

- Tragfähigkeit: 1.500 kg
- Multifunktionaler Deichselkopf
- Integriertes Ladegerät mit autom. Abschaltung
- Mit integrierten Stützrädern
- An jeder Steckdose aufladbar
- Eigengewicht: 220 kg



		IMOW E-BF	E-BF-WALK	E-BF
Merkmale		geringes Eigengewicht	mit Stützrädern	DC-Antrieb
Tragfähigkeit	Q (t)	1,5	1,5	1,5
Hubbereich	h (mm)	80–195	80–200	85–200
Gabelmaße	l/b/h (mm)	1.150/150/50	1.150/160/50	1.150/150/50
Gabelaußenabstand	b (mm)	560	560	560
Gesamtabmessungen	l/b (mm)	1.638/560	1.669/560	1.632/560
Arbeitsgangbreite (quer)	Ast	1.890	2.100	1.939
Wenderadius	Wa	1.436	1.400	1.485
Fahrgeschwindigkeit	km/h	4,0/4,5	4,5/4,9	4,5/5
Hubgeschwindigkeit (min./max.)	mm/s	27/34	50/60	26/31
Fahrmotor	kW	0,65	0,65	0,65 (AC)
Hubmotor	kW	0,84	0,8	0,8 (DC)
Batteriekapazität	V/Ah	2x12V/65Ah	2x12V/70Ah	2x12V/85Ah
Ladegerät	V/A	24/8 (intern)	(intern)	24/10 (intern)
Eigengewicht	kg	190	220	205



Ideal für  
den Lkw

Optional geringere Einfahrhöhe  
75 – 190 mm

## E-BF

### Effizient und wartungsfreundlich

#### Ausstattungsmerkmale

- Tragfähigkeit 1.500 kg
- Elektrisch heben, senken und fahren
- Ergonomischer Deichselkopf
- Wartungsarme Batterie
- Elektromagnetische Bremse
- Batterie- und Ladestandsanzeige
- Betriebsstundenzähler
- Internes Ladegerät mit autom. Abschaltung
- Einfach an jeder Steckdose aufladbar



Mit Curtis-Fahrsteuerung und hochwertige Polyurethanrollen gewährleisten eine leichte Handhabung auf allen ebenen Untergründen.



Mit Betriebsstundenanzeige und Batterieanzeige für mehr Kontrolle



Modell E-BFSR optional auch mit Stützrädern erhältlich



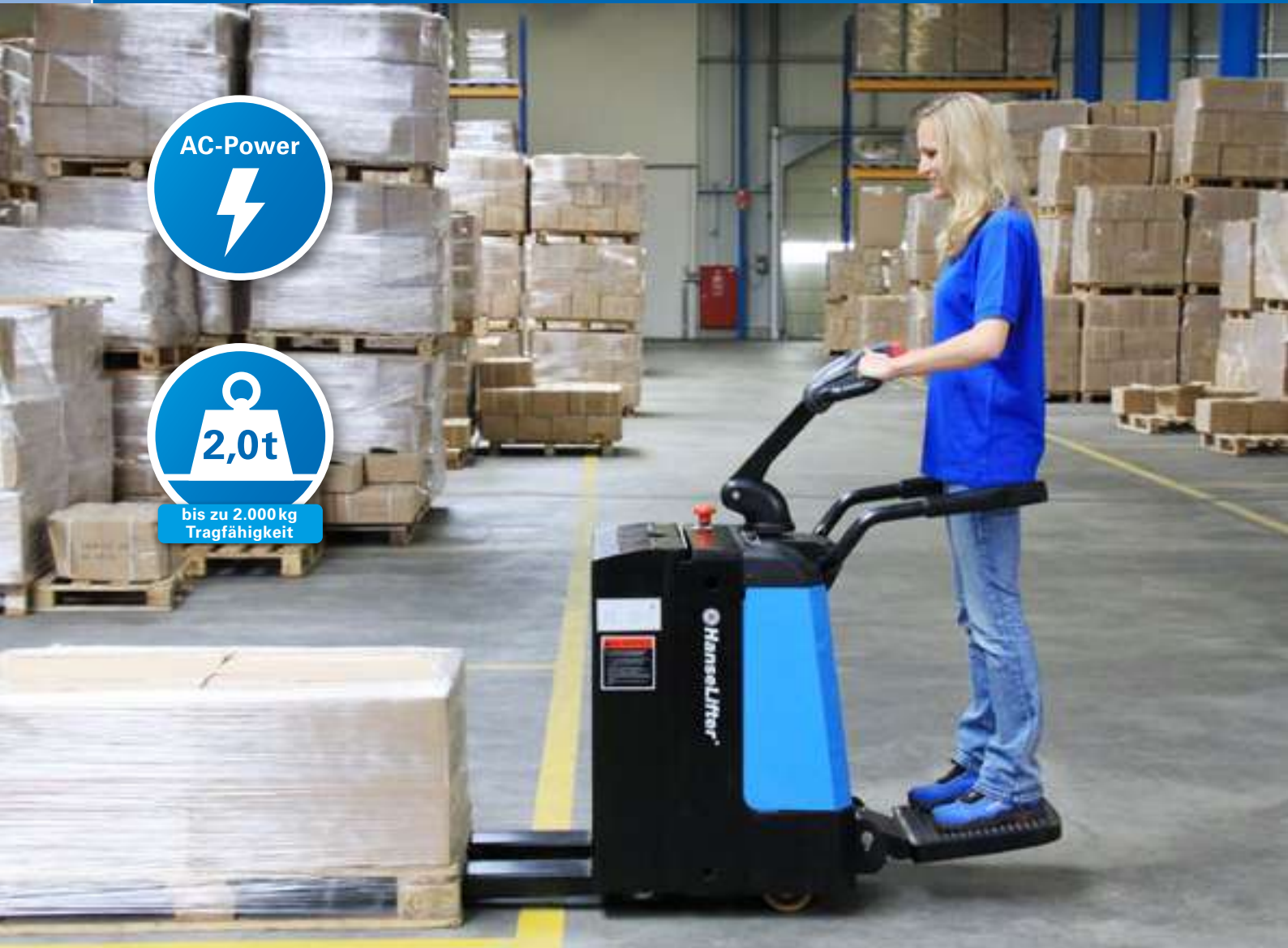

## E-20 Serie

Starker AC-Drehstrom Antriebsmotor für höchste Anforderungen

HanseLifterTV



 YouTube

Die leistungsstarken Elektro-Mitfahrlhubwagen der E-20 Serie erreichen hohe Umschlagsleistungen und haben eine optimale Power für höchste Ansprüche. Durch ihren wartungsfreien Drehstrom-Fahrmotor erreichen sie einen ca. 15% besseren Wirkungsgrad als vergleichbare Modelle mit DC-Nebenschlusstechnik. Sie können zwischen unserem Mitgänger- oder Mitfahrergerät wählen und sind so bestens an Ihre Gegebenheiten angepasst.

Der E-20MG-AC hat durch seinen langen Deichselarm eine besonders leichte Lenkung und gewährleistet so ein einfaches Handling.

Der E-20PL-AC bietet durch seine serienmäßige Mitfahrerplattform sowohl Wendigkeit als auch Komfort für mittlere Wegstrecken. Er kann eine Fahrgeschwindigkeit von ca. 8,5 km/h erreichen, die auf Wunsch auf bis zu 12 km/h angehoben werden kann. Auch der Hubmotor ist viermal so stark wie die Motoren von Standard Elektrohubwagen.

## E-20 Serie

### Starker Elektrohubwagen mit 2,0t Tragfähigkeit

#### Ausstattungsmerkmale

- Tragfähigkeit 2.000 kg
- Mitgänger- oder Mitfahrergerät
- Elektrisch heben, senken und fahren
- Mit kraftvollem, verschleißarmen AC-Fahrmotor
- Wartungsarme Batterie
- Elektromagnetische Bremse
- Batterie- und Ladestandsanzeige
- Betriebsstundenzähler
- Schleichgang bei hochgestellter Deichsel



Mitgänger



Mitfahrer



Die serienmäßige Mitfahrerplattform und die Seitenbügel lassen sich bei Bedarf einfach ausklappen.

		E-20MG-AC	E-20PL-AC
Merkmale		Mitgängergerät	Mitgänger- oder Mitfahrergerät
Tragfähigkeit	Q (t)	2,0	2,0
Hubbereich	h (mm)	85–200	85–200
Gabelmaße	l/b/h (mm)	1.150/170/55	1.150/170/55
Gabelaußenabstand	b (mm)	540	540
Gesamtabmessungen	l/b/h (mm)	1.748/710/1.200	1.860/730/1.470
Arbeitsgangbreite (quer)	Ast	2.015	2.184
Wenderadius	Wa	1.595	1.700
Fahrgeschwindigkeit	km/h	5/5,5	5,5/6
Hubgeschwindigkeit (min./max.)	mm/s	51/60	23/31
Fahrmotor	kW	1,1 (AC)	1,5 (AC)
Hubmotor	kW	0,8 (DC)	1
Batteriekapazität	V/Ah	24/210 optional 24/250	24/210 optional 24/360
Ladegerät	V/A	24/30 (extern)	24/30 (extern)
Eigengewicht	kg	535	670





## Monomastdeichselstapler E-DH10-BF und E-DH10-BF-I Serie

Bis zu 1,2t Tragfähigkeit und vollem Freihub  
über den gesamten Hubbereich

HanseLifterTV



 YouTube

Unsere Monomastdeichselstapler sind aufgrund des geringen Wenderadius und der kompakten Abmessungen besonders für die Anforderungen in kleineren Verkaufsräumen, auf Lkw und in Supermärkten geeignet. Durch den Monomast garantieren sie eine gute Voraussicht und eine geringe Durchfahrts Höhe. Desweiteren sind alle Modelle mit Vollfreihub ausgestattet.

Die E-DH10BF-I-Modelle verfügen zusätzlich über einen Initialhub, um zwei Paletten gleichzeitig transportieren oder Rampen leichter befahren zu können.





**E-DH1016BF**  
**Vollfreihub**



**E-DH1019BF**  
**Vollfreihub**



**E-DH1016BF-I**  
**Initialhub**

**Ausstattungsmerkmale E-DH10/ E-DH10BF/I Serie**

- 1.000 kg Tragfähigkeit
- 1.600 mm oder 1.900 mm Hubbereich
- Monomast für gute Voraussicht
- Modellabhängig: Initialhub für den Transport von zwei Paletten und mehr Bodenfreiheit bei unebenem Boden oder Rampen
- Vollfreihub
- Kompakt und wendig, ideal für kleinere Verkaufsräume, Lager und Supermärkte
- Batterie- und Ladeanzeige, Betriebsstundenzähler



**E-DH10BF-I-Modelle  
mit Initialhub**

		E-DH1016BF	E-DH1019BF	E-DH1016BF-I	E-DH1019BF-I
Merkmale		Vollfreihub	Vollfreihub	Initialhub + Vollfreihub	Initialhub + Vollfreihub
Tragfähigkeit	Q(t)	1,0	1,0	1,0	1,0
Hubbereich	h (mm)	85–1.600	85–1.900	1.600	1.900
Gabelzinkenmaße	l/b/h (mm)	1.150/170/60	1.150/170/60	1.150/190/60	1.150/190/60
Gabelaußenabstand	b (mm)	550	550	560	560
Gesamthöhe (Hubgerüst min./max.)	h (mm)	1.940/1.970	2.290/2.320	1.940/2.011	2.290/2.361
Gesamtabmessungen	l/b (mm)	1.615/800	1.615/800	1.750/796	1.750/796
Arbeitsgangbreite (800×1.200 längs)	Ast	2.062	2.062	2.260	2.260
Fahrmotor	kW	0,65 (DC)	0,65 (DC)	0,65	0,65
Fahrgeschwindigkeit	km/h	3,5/4,0	3,5/4,0	4,5	4,5
Hubmotor	kW	2,2 (DC)	2,2 (DC)	2,2	2,2
Hubgeschwindigkeit (mit/ohne Last)	mm/s	120/220	120/220	100/140	100/140
Batteriekapazität	V/Ah	2 × 12V/85	2 × 12V/85	2 × 12V/85	2 × 12V/85
Eigengewicht	kg	462	515	566	630



230 V / 50 Hz

## E-DH10-MG-E Serie

Klassische Deichselstapler mit 1,0t Tragfähigkeit

HanseLifterTV



YouTube

Die E-DH10MG-E Modelle sind unsere klassischen Einsteigermodelle für den Alltagsbedarf.

Sie bieten mit ihrer langen Deichsel und der robusten Bauweise perfektes Handling und qualitativ hochwertige und ergonomische Eigenschaften. Mit dem praktischen Duplexmast ausgestattet ermöglichen sie einen Einsatz in Hallen und Lager mit niedrigen Deckenhöhen.

Durch die wartungsarme Gelbatterie entfallen die teuren Wartungskosten und der hohe Zeitaufwand bei der Batteriepflege. Zudem sind Sie an jeder Steckdose aufladbar und dadurch schnell wieder betriebsbereit.



## E-DH1027MG-E

### Duplexmast

#### Ausstattungsmerkmale E-DH10 Serie

- Paletten elektrisch heben und bewegen
- 1.000 kg Tragfähigkeit
- 2.700 mm, 3.000 mm oder 3.300 mm Hubbereich
- Duplexmast für den Einsatz bei niedriger Deckenhöhe
- Extra lange Deichsel für eine leichte und sichere Steuerung
- Durchfahrtshöhe von 1.900 bis 2.200 mm (Modellabhängig)
- Wartungsarme Gelbatterie
- Bequem an jeder Steckdose laden

		E-DH1027MG-E	E-DH1030MG-E	E-DH1033MG-E
Merkmale		mit verschiedenen Hubhöhen		
Tragfähigkeit	Q(t)	1,0	1,0	1,0
Hubbereich	h (mm)	85–2.700	85–3.000	85–3.300
Gabelzinkenmaße	l/b/h (mm)	1.150/160/55	1.150/160/55	1.150/160/55
Gabelaußenabstand	b (mm)	560	560	560
Gesamtlänge	l (mm)	1.740	1.740	1.740
Gesamtbreite	b (mm)	800	800	800
Gesamthöhe (Hubgerüst min./max.)	h (mm)	1.900/3.180	2.050/3.480	2.200/3.780
Arbeitsgangbreite (800 × 1.200 längs)	Ast	2.015	2.015	2.015
Fahrmotor	kW	0,65	0,65	0,65
Fahrgeschwindigkeit	km/h	3,5/4,0	3,5/4,0	3,5/4,0
Hubmotor	kW	2,2	2,2	2,2
Hubgeschwindigkeit (mit/ohne Last)	mm/s	120/220	120/220	120/220
Batteriekapazität	V/Ah	2 × 12/105	2 × 12/105	2 × 12/105
Ladegerät	V/A	24/10 (intern)	24/10 (intern)	24/10 (intern)
Eigengewicht	kg	529	540	551





## Der Deichselstapler IMOW EDS1233

Hohe Wendigkeit und leichte Handhabung

Einfach und zuverlässig, so müssen Hub- und Fördergeräte heute sein. Die IMOW Reihe vereint beide Eigenschaften und überzeugt zusätzlich mit einem herausragend günstigen Anschaffungspreis. Der Deichselstapler IMOW EDS12 hebt Paletten bis 1.200 kg und hat eine maximale Hubhöhe von 3.300 mm. Paletten stapeln war noch nie so günstig. Dank den kompakten Maßen können Sie den Deichselstapler auch problemlos durch engere Gänge im Lager fahren. Die seitlich angebrachte Deichsel ermöglicht zudem eine gute Sicht auf die zu befördernde Palette und erleichtert das Navigieren.



## IMOW EDS1233

### Paletten elektrisch heben und bewegen

#### Ausstattungsmerkmale

- Leichte Handhabung und hohe Wendigkeit
- Geringes Eigengewicht für sparsamen Betrieb
- Seitlich angebrachte Deichsel
- Ladestandsanzeige mit Betriebsstundenzähler
- Leistungsstarke und stoßunempfindliche Gel-Batterie
- Lastrollen aus Polyurethan
- Teleskopierbarer Duplex-Mast
- integriertes Ladegerät

Jetzt Neu!

## Das HanseLifter PLUS



Ergonomischer Deichselkopf mit integriertem Schlüsselschalter



An jeder Steckdose aufladbar und somit schneller betriebsbereit



Die extralange Deichsel mit dem Schleichgang bietet eine bessere Sicht und wendige Manövrierfähigkeit bei Arbeiten auf engem Raum

		IMOW EDS1233
Tragfähigkeit	Q(t)	1,2
Gabelzinkenmaße	l/b/h (mm)	1.150/170/60
Gabelaußenabstand	b (mm)	570
Gesamtlänge	l (mm)	1.717
Gesamtbreite	b (mm)	792
Höhe Hubgerüst (min./max.)	h (mm)	2.256/3.871
Arbeitsgangbreite (800x1200 längs)	Ast	2.158
Wenderadius	Wa (mm)	1.390
Fahrmotor	kW	0,75
Fahrgeschwindigkeit	km/h	3,6/3,8
Hubmotor	kW	2,2
Hubgeschwindigkeit (mit/ohne Last)	mm/s	98/140
Batteriekapazität	V/Ah	2x12V/85Ah
Ladegerät	V/A	24V/10A (intern)



Vollfreihub

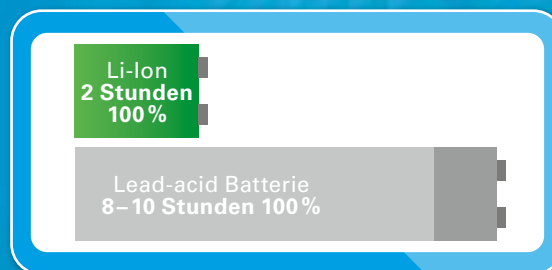

Mit Lithium-Ionen Akku

## Deichselstapler der E-LI-A12-Serie

### Leistungsstarke Deichselstapler mit Li-Ion-Akku

Die innovative und hoch zuverlässige Lithium-Ionen-Technologie hat nun auch den Weg in unsere Deichselstapler von Hanselifter gefunden. Der Li-Ion-Akku wurde speziell für unsere Hanselifter Deichselstapler entwickelt. Der leistungsstarke Akku (24V/120Ah) bietet viele Vorteile gegenüber herkömmlichen Akkus. Ein robuster Aluminiumlegierungsrahmen macht den Akku sehr leicht und sorgt für eine ausgezeichnete Wärmeableitung. Darüber hinaus tut die Li-Ion-Technologie auch der Umwelt etwas Gutes. Die Akkus sind emissionsfrei und sehr umweltfreundlich in der Herstellung, sowie in der Entsorgung.

HanseLifterTV

 YouTube





## E-LI-A12

### Innovative Lithium-Ionen-Technologie

#### Ausstattungsmerkmale

- Tragfähigkeit: 1.200 kg
- Duplex- oder Triplexmast
- Reibungsloses Heben durch hochwertiges Hydraulikaggregat
- Wendig und leicht zu manövrieren
- Wartungsfreier Wechselstrommotor
- Langlebiger und wartungsfreier Li-Ionen-Akku
- In 2 Stunden vollgeladen, dank Schnellladung
- Feinfühliges Geschwindigkeitssteuerung
- Bremse gegen Wegrollen an Rampen und Steigungen



**Deichselkopf für feinfühliges Steuerung durch Wippschalter**



**Jetzt Neu!**

		E-LI-A1227MG	E-LI-A1233MG	E-LI-A1240MG-T
Merkmale		Duplexmast & Vollfreihub		Triplexmast & Vollfreihub
Tragfähigkeit	Q(t)	1,2	1,2	1,2
Gabelzinkenmaße	l/b/h (mm)	1.150/185/65	1.150/185/65	1.150/185/65
Gabelaußenabstand	b (mm)	570	570	570
Gesamtlänge	l (mm)	2.050	2.050	2.050
Gesamtbreite	b (mm)	800	800	800
Höhe Hubgerüst (min./max.)	h (mm)	1.945/3.295	2.245/3.895	2.009/4.709
Arbeitsgangbreite (800x1200 längs)	Ast	–	–	–
Wenderadius	Wa (mm)	1.668	1.668	1.668
Fahrmotor	kW	1,5	1,5	1,5
Fahrgeschwindigkeit	km/h	6,0	6,0	6,0
Hubmotor	kW	2,2	2,2	2,2
Hubgeschwindigkeit (mit/ohne Last)	mm/s	87/133	87/133	87/133
Batteriekapazität	V/Ah	24V/120Ah	24V/120Ah	24V/120Ah
Ladegerät	V/A	extern	extern	extern



Proportionalventil  
für feinfühligeres  
Heben und Senken

## Elektro-Deichselstapler E-DH12 Serie

Gut bedienbare Mitgängergeräte mit 1,2 t Tragfähigkeit

Unsere E-DH12-MG-Modelle überzeugen durch ihre einfache und intuitive Bedienung. Durch die hohe Leistung und die verschiedenen Mastoptionen, mit bis zu 4.200 mm Hubbereich, darf dieser Helfer in keinem Lager fehlen.

Die Deichselstapler sind unter anderem mit einem praktisch und seitlich eingebauten Batteriewechselsystem ausgestattet. Dies ermöglicht einen direkten und einfachen Zugriff und die Batterie kann in kurzer Zeit gewechselt werden.

Durch das extra verbaute Proportionalventil lassen sich die Stapler feinfühlicher bedienen. Kippende oder wackelnde Ware kann so langsam und sicher gehoben oder gesenkt werden.

HanseLifterTV



 YouTube



**Elektro-Deichselstapler  
E-DH12-MG  
Standardmast**



**Mehr Bodenfreiheit:**  
besser auf unebenen Böden  
und Rampen fahren

**Elektro-Deichselstapler  
E-DH12-MG-I  
Initialhub**

**Problemlos zwei Paletten  
gleichzeitig transportieren**

**Ausstattungsmerkmale E-DH12 Serie**

- 1.200 kg Tragfähigkeit
- Viele verschiedene Mastoptionen bis 4.200 mm Hubbereich
- E-DH12-MG-I-Modelle mit 125 mm Initialhub
- Seitliches Batteriewechselsystem
- Automatische Geschwindigkeitsreduzierung ab 500 mm Hubhöhe
- Automatischer Schleichgang bei hochgestellter Deichsel
- Batteriestands- und Ladeanzeige mit Betriebsstundenzähler
- Im Standard mit zusätzlichem Proportionalventil ausgerüstet für feinfühligeres Heben und Senken
- Automatische Stand-by-Schaltung bei Nichtgebrauch

		E-DH12MG	E-DH12MG-I
Tragfähigkeit	Q(t)	1,2	1,2
Gabelzinkenmaße	l/b/h (mm)	1.150/170/60	1.150/190/60
Gabelaußenabstand	b (mm)	550	560
Gesamtlänge	l (mm)	1.826	1.847
Gesamtbreite	b (mm)	800	800
Arbeitsgangbreite (800 × 1.200 längs)	Ast	2.303	2.350
Wenderadius	Wa (mm)	1.463	1.510
Fahrmotor	kW	1,1	1,1
Fahrgeschwindigkeit	km/h	5,0/5,5	5,0/5,5
Hubmotor	kW	2,2	2,2
Hubgeschwindigkeit (mit/ohne Last)	mm/s	100/160	110/160
Batteriekapazität	V/Ah	24/210	24/210
Ladegerät	V/A	24/30 (extern)	24/30 (extern)



# Elektro-Deichselstapler E-DH12 Serie

Das ideale Mitgängergerät im Lager – durch seine lange seitlich angebrachte Deichsel wird eine sichere und einfache Bedienung garantiert.



Übersichtliche Bedienung mit Batterie- und Betriebsstundenanzeige



Neuer Deichselkopf für feinfühligere Steuerung durch Wippschalter

# Mastoptionen

Die Modellreihe gibt es in vielen verschiedenen Mastvarianten – ganz an Ihre Bedürfnisse angepasst. Das kleinste Modell besitzt eine Gabelhöhe von 2.500 mm, während das größte Modell 4.200 mm erreicht und somit auch für größere Lagerhallen geeignet ist.

Modell	Gabelhöhe max. (mm) <small>* Höhe vom Boden bis Oberkante Gabeln im gehobenen Zustand</small>	Hub (mm) <small>* Oberkante Gabeln im gesenkten Zustand bis Oberkante Gabeln im gehobenen Zustand</small>	Höhe der Gabeln gesenkt (mm) <small>* Einfahrhöhe</small>	Freihub (mm)	Höhe, Hubgerüst eingefahren (mm) <small>* Bauhöhe im gesenkten Zustand</small>	Höhe, Hubgerüst ausgefahren (mm) <small>* Gesamthöhe im ausgefahrenen Zustand</small>
E-DH1225MG	2.500	2.410	90	100	1.720	2.900
E-DH1227MG	2.700	2.610	90	100	1.820	3.100
E-DH1230MG	3.000	2.910	90	100	1.970	3.400
E-DH1233MG	3.300	3.210	90	100	2.120	3.700
E-DH1236MG	3.600	3.510	90	100	2.270	4.000
E-DH1239MG	3.900	3.810	90	100	2.420	4.300
E-DH1242MG	4.200	4.110	90	100	2.550	4.560
<b>Mit Initialhub</b>						
E-DH1216MGI	1.600	1.510	90	100	1.265	2.119
E-DH1227MGI	2.700	2.610	90	100	1.820	3.229
E-DH1230MGI	3.000	2.910	90	100	1.970	3.529
<b>Mit Triplexmast</b>						
E-DH1242TMG	4.200	4.110	90	1.370	1.940	4.730

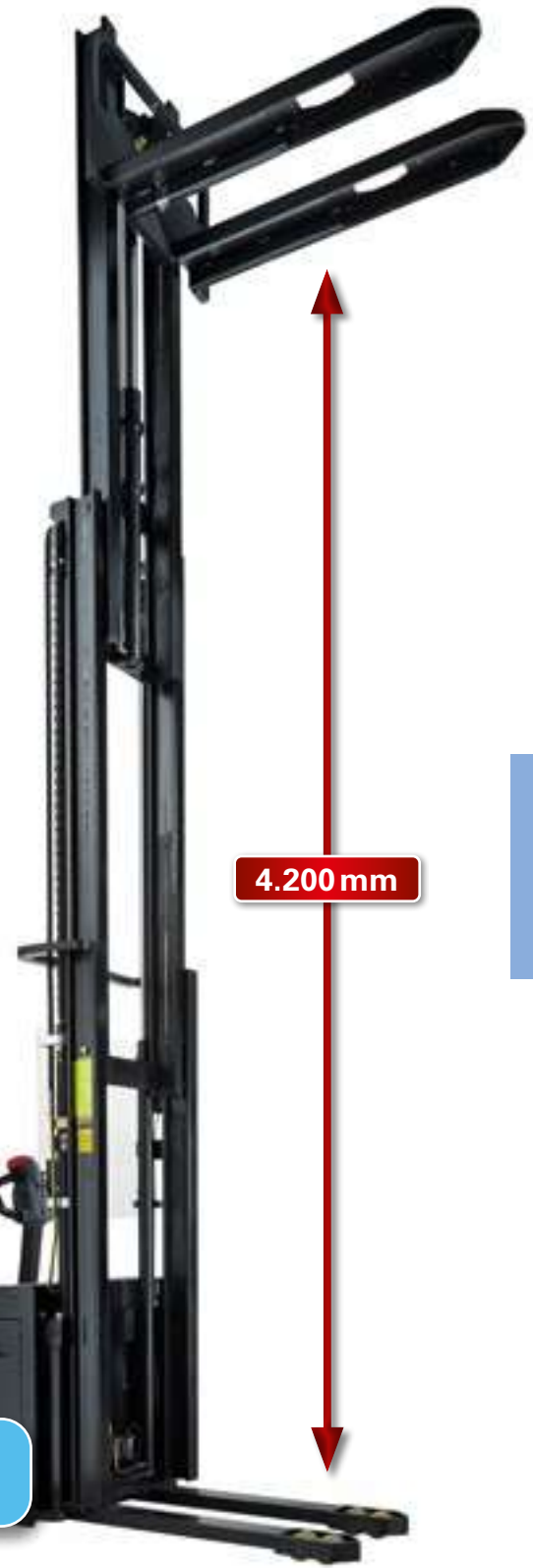

Verschiedene Mastvarianten möglich

E-DH1242TMG mit Triplexmast





## Elektro-Deichselstapler E-DH15MG Serie

Top Preis-Leistungs Modell mit hoher Tragfähigkeit von 1,5t

Die E-DH15MG-E Serie sind unsere ECO-Modelle mit einer hohen Tragfähigkeiten von 1.500kg für schwere Lasten.

Sie bieten mit ihrer langen Deichsel und der robusten Bauweise perfektes Handling und qualitativ hochwertige und ergonomische Eigenschaften.

Mit dem praktischen Duplexmast ausgestattet ermöglichen sie einen Einsatz in Hallen und Lager mit niedrigen Deckenhöhen.

Durch die wartungsarme Gelbatterie entfallen die teuren Wartungskosten und der hohe Zeitaufwand bei der Batteriepflege. Zudem sind Sie an jeder Steckdose aufladbar und dadurch schnell wieder einsatzbereit.

HanseLifterTV



 YouTube





## E-DH1530MG-E

### Mitgängergerät mit hoher Tragfähigkeit

#### Ausstattungsmerkmale

- Paletten elektrisch heben und bewegen
- Tragfähigkeit von 1.500 kg
- Hubbereich bis zu 3.300 mm
- Duplexmast für den Einsatz bei niedriger Deckenhöhe
- Extra lange Deichsel für eine leichte und sichere Steuerung
- Durchfahrtshöhe von 1.728 mm bis 2.128 mm (Modellabhängig)
- Wartungsarme Gelbatterie
- Bequem an jeder Steckdose laden



## Das HanseLifter PLUS



Ergonomischer Deichselkopf mit Batterie- und Betriebsstundenanzeige



An jeder Steckdose aufladbar und somit schneller betriebsbereit

		E-DH1525MG-E	E-DH1527MG-E	E-DH1530MG-E	E-DH1533MG-E
Tragfähigkeit	Q(t)	1,5	1,5	1,5	1,5
Hubbereich	h (mm)	90–2.500	90–2.700	90–3.000	90–3.300
Gabelzinkenmaße	l/b/h (mm)	1.150/170/60	1.150/170/60	1.150/170/60	1.150/170/60
Gabelaußenabstand	b (mm)	570	570	570	570
Gesamtlänge	l (mm)	1.720	1.720	1.720	1.720
Gesamtbreite	b (mm)	804	804	804	804
Höhe Hubgerüst (min./max.)	h (mm)	1.728/2.943	1.828/3.143	1.978/3.443	2.128/3.743
Arbeitsgangbreite (800×1.200 längs)	Ast	2.260	2.260	2.260	2.260
Wenderadius	Wa (mm)	1.500	1.500	1.500	1.500
Fahrmotor	kW	1,27	1,27	1,27	1,27
Fahrgeschwindigkeit	km/h	5,0/5,5	5,0/5,5	5,0/5,5	5,0/5,5
Hubmotor	kW	3	3	3	3
Hubgeschwindigkeit (mit/ohne Last)	mm/s	130/200	130/200	130/200	130/200
Batteriekapazität	V/Ah	24/125	24/125	24/125	24/125
Ladegerät		intern	intern	intern	intern



bis zu 2.000 kg  
Tragfähigkeit



Hubbereich

## Elektro-Deichselstapler E-DHD/E-DHT Serie

### Mitfahrergerät – ideal auf mittleren Wegstrecken

Die E-DHD/E-DHT Serie mit elektrischer Lenkung und diversen Extras erfüllen alle Anforderungen im Lager und Betrieb.

Durch Ihre gefederte und klappbare Mitfahrerplattform sind die Stapler ideal für den Einsatz auf mittleren Wegstrecken und bieten dabei Komfort in Kombination mit Schnelligkeit. Der leistungsstarke und wartungsarme Drehstrom-Fahrmotor sorgt für beste Effizienz und Beschleunigung.

Die E-DHD Modelle sind mit einem Duplexmast ausgestattet und erreichen, je nach Modell, eine Hubhöhe von 4.200 mm.

Die E-DHT Modelle sind ausgestattet mit einem Triplexmast und können bis zu 5.800 mm hoch heben. Unsere Triplexmastmodelle sind zusätzlich mit einem Freihub von 1.590 mm bis 2.010 mm, ausgestattet, sodass diese Stapler besonders für niedrige Deckenhöhen geeignet sind.

HanseLifterTV



 YouTube



**E-DHD-S16**  
Mit Duplexmast



**E-DHT-S16**  
Mit Triplexmast

**Ausstattungsmerkmale E-DHD/E-DHT Serie**

- 1600 kg oder 2.000 kg Tragfähigkeit – ideal an Ihre Bedürfnisse angepasst
- Verschiedene Mastmodelle mit bis zu 5.800mm Hubbereich
- Leichte, elektrische Lenkung
- Gefederte, klappbare Mitfahrerplattform
- Rückrollschutz auf Rampen und Schrägen
- Beidseitig seitliches Batteriewechselsystem
- Automatische Geschwindigkeitsreduzierung ab 300mm Hubhöhe
- Batteriestands- und Ladeanzeige mit Betriebsstundenzähler
- Wartungsarmer und Leistungsstarker AC-Drehstrommotor
- Automatische Stand-by-Schaltung bei Nichtgebrauch

		E-DHD-S16 / T-S16	E-DHT-S20
		mit Duplexmast oder Triplexmast	mit Duplexmast oder Triplexmast
Merkmale			
Tragfähigkeit	Q(t)	1,6	2,0
Gabelzinkenmaße	l/b/h (mm)	1.150/190/60	1.150/190/60
Gabelaußenabstand	b (mm)	570	570
Gesamtlänge	l (mm)	2.035	2.035
Gesamtbreite	b (mm)	850	850
Arbeitsgangbreite (800x 1.200 längs)	Ast	2.580/2.941	2.580/2.941
Fahrmotor	kW	1,6	1,6
Fahrgeschwindigkeit	km/h	5,5/6,0	4,5/5,0
Hubmotor	kW	3,0 DC	3,0 DC
Hubgeschwindigkeit (mit/ohne Last)	mm/s	130/160	100/160
Batteriekapazität	V/Ah	24/280	24/280
Batterieabmessungen	l/b/h (mm)	834/216/630	834/216/630
Ladegerät		extern	extern
Fahrsteuerung		Zapi AC/Impuls	Zapi AC/Impuls



# Elektro-Deichselstapler E-DHD/E-DHT Serie



Inklusive Mitfahrerplattform  
und Seitenbügel



Neuer Deichselkopf für  
feinfühligere Steuerung  
durch Wippschalter



Mit Schlüsselschalter, Batterie-  
stands- und Ladeanzeige mit  
Betriebsstundenzähler



Durch das beidseitig zugängliche  
Wechselsystem lassen sich Batterien  
schnell und einfach tauschen.

# Mastoptionen

Modell	Gabelhöhe max. (mm) <small>* Höhe vom Boden bis Oberkante Gabeln im gehobenen Zustand</small>	Hub (mm) <small>* Oberkante Gabeln im gesenkten Zustand bis Oberkante Gabeln im gehobenen Zustand</small>	Höhe der Gabeln gesenkt (mm) <small>* Einfahrhöhe</small>	Freihub (mm)	Höhe, Hubgerüst eingefahren (mm) <small>* Bauhöhe im gesenkten Zustand</small>	Höhe, Hubgerüst ausgefahren (mm) <small>* Gesamthöhe im ausgefahrenen Zustand</small>
<b>Mit 1,6t Tragfähigkeit und Duplex- oder Triplexmast</b>						
E-DHD-S1630PL	3.000	2.915	85	100	2.020	3.465
E-DHD-S1633PL	3.300	3.215	85	100	2.170	3.765
E-DHD-S1636PL	3.600	3.515	85	100	2.320	4.065
E-DHD-S1642PL	4.200	4.115	85	100	2.600	4.625
E-DHT-S1645PL	4.500	4.415	85	1.590	2.022	4.960
E-DHT-S1650PL	5.000	4.915	85	1.760	2.187	5.460
<b>Mit 2,0t Tragfähigkeit und Duplex- oder Triplexmast</b>						
E-DHD-S2030PL	3.000	2.915	85	1.470	1.969	3.435
E-DHD-S2033PL	3.300	3.215	85	1.620	2.119	3.735
E-DHT-S2045PL	4.500	4.415	85	1.590	2.022	4.960
E-DHT-S2050PL	5.000	4.915	85	1.760	2.187	5.460
E-DHT-S2055PL	5.500	5.415	85	1.910	2.352	5.910
E-DHT-S2058PL	5.800	5.715	85	2.010	2.452	6.210



E-DHT-S1650PL mit Triplexmast

5.000 mm



E-DHD-S1633PL mit Duplexmast





230 V / 50 Hz



Vollfreihub

## Elektro-Deichselstapler E15-FH Serie

Mit Vollfreihub und Triplexmast für geringe Durchfahrtshöhen

Die E15-FH-Modelle sind vollelektrische Mitfahrergeräte. Mit einer Tragfähigkeit von 1.500 kg und einer Hubhöhe bis zu 4.600 mm heben sie nahezu jede Paletten im Lager. Zudem sind alle Modelle mit einem Triplexmast und Vollfreihub ausgestattet, wodurch sie sich ideal an die Gegebenheiten vor Ort anpassen. Niedrige Durchfahrtshöhen, beispielsweise bei Toren oder Türen, stellen so kein Problem da. Dank der praktischen und gefederten Fahrerplattform können Container und Lkw mühelos und schnell Ent- oder Beladen werden. Weiter eignet sich der Deichselstapler sowohl als Mitgänger als auch als Mitfahrergerät.

HanseLifterTV

 YouTube





### E-1534FH Vollfreihub und Triplexmast

#### Ausstattungsmerkmale

- 1.500 kg Tragfähigkeit
- Triplexmast bis 4.600 mm Hubbereich
- Vollfreihub, dadurch ideal geeignet für geringe Durchfahrhöhen
- Gefederte Fahrerplattform und Seitenbügel serienmäßig
- Batteriestands- und Ladeanzeige mit Betriebsstundenzähler
- Batterie „Made in Germany“



Durch die praktische klappbare Mitfahrerplattform und die Seitenbügel lassen sich die Geräte sowohl als Mitgänger- als auch als Mitfahrergerät benutzen

## Das HanseLifter PLUS



Aquamatik Befüllsystem für einfache Wartung, längere Haltbarkeit und optimale Nutzung der Batterie



Mit Schlüsselschalter, Batteriestands- und Ladestandsanzeige mit Betriebsstundenzähler



Ergonomischer Deichselkopf für ideales Handling

		E-1534FH	E-1543FH	E-1546FH
Merkmale		mit Vollfreihub und Triplexmast		
Tragfähigkeit	Q (t)	1,5	1,5	1,5
Hubbereich	h (mm)	85–3.400	85–4.300	85–4.600
Freihub	h (mm)	1.120	1.420	1.520
Lastschwerpunktstand	c (mm)	600	600	600
Gabelzinkenmaße	l/b/h (mm)	1.150/180/60	1.150/180/60	1.150/180/60
Gabelaußenabstand	b (mm)	570	570	570
Gesamthöhe (min./max.)	h (mm)	1.726/3.925	1.980/4.865	2.080/5.115
Gesamtabmessungen	l/b (mm)	1.883/910	2.110/1.000	2.110/1.000
Arbeitsgangbreite (800 × 1.200 längs)	Ast (mm)	2.350	2.397	2.397
Wenderadius	Wa (mm)	1.540	1.717	1.717
Fahrmotor	kW	1,3 DC	1,3 DC	1,3 DC
Fahrgeschwindigkeit	km/h	6	6	6
Hubmotor	kW	3,0 DC	2,2 DC	2,2 DC
Hubgeschwindigkeit (min./max.)	mm/s	105/150	82/152	82/152
Batteriekapazität	V/Ah	24/240	24/375	24/375
Ladegerät	V/A	24/30 (extern)	24/80 (extern)	24/80 (extern)
Fahrsteuerung		AC Speed Control	AC Speed Control	AC Speed Control
Gesamtgewicht	kg	1.134	1.406	1.496

Durch Vorschub keine  
Unterfahrung nötig



## Elektro-Schubmaststapler E-13GS/15GS Serie

### Schubmast-Deichselstapler mit bis zu 1,5t Tragfähigkeit

Mit dem Vorschub von 545 mm bzw. 630 mm kann der Hubmast zum Beispiel direkt an ein Regal heran gefahren werden. Dadurch können auch Waren aus Regalen entnommen werden, die unten verschlossen sind. Ähnlich wie bei einem Gabelstapler kann bei diesen Deichselstaplern der Hubmast hydraulisch geneigt und gekippt werden.

Die Schubmast-Deichselstapler erreichen dank des Vorschubs Lagerorte, bei denen ein Unterfahren nicht möglich ist. So sind diese Mitfahrer- und Mitgängergeräte wesentlich flexibler im Einsatz als Standard Deichselstapler. Ein zusätzliches Merkmal ist die individuell, verstellbare Gabelbreite. So können auch Sonder- und Kurzpaletten oder Displays problemlos transportiert werden.

HanseLifterTV



 YouTube



## E1345GS Schubmastfunktion

### Ausstattungsmerkmale

- 1.300 kg oder 1.500 kg Tragfähigkeit
- 1.600 mm, 3.000 mm oder 4.500 mm Hubbereich
- Schubmastausleger mit 545 mm bzw. 630 mm Vorschub
- Gabelbreite manuell zwischen 220 mm und 760 mm verstellbar
- Klappbare Mitfahrerplattform und Seitenbügel serienmäßig
- Batteriestands- und Ladeanzeige mit Betriebsstundenzähler
- Wendig und leicht zu manövrieren dank Servolenkung
- Erweiterbare Hydraulikkreisläufe
- Ergonomisches Handteil



Einfache Bedienelemente für den Vorschub und das Kippen und Neigen des Mastes.



Betriebsstundenanzeige, Batteriestands- und Ladeanzeige sind serienmäßig verbaut

		E-1330GS	E-1530GS
Tragfähigkeit	Q (t)	1,3	1,5
Hubbereich	h (mm)	50–3.000	50–3.000
Freihub	h (mm)	–	–
Vorschub	mm	545	630
Gabelzinkenmaße	l/b/h (mm)	1.150/100/35	1.150/100/35
Gabelaußenabstand	b (mm)	220–760	220–760
Gesamthöhe (min./max.)	h (mm)	2.096/3.885	2.096/3.885
Gesamtabmessungen	l/b (mm)	2.080/1.180	2.160/1.184
Breite zw. den Radarmen	b (mm)	880	880
Arbeitsgangbreite (800 x 1.200 längs)	Ast (mm)	2.650	2.740
Wenderadius	Wa (mm)	1.570	1.720
Fahrmotor	kW	2,6 DC	2,6 DC
Fahrgeschwindigkeit	km/h	5,5/6,0	5,5/6,0
Hubmotor	kW	2,2 DC	3,0 DC
Hubgeschwindigkeit (min./max.)	mm/s	85/122	110/165
Batteriekapazität	V/Ah	24/270	24/270
Ladegerät	V/A	24/40 (extern)	24/40 (extern)
Fahrsteuerung		AC Speed Control	AC Speed Control
Gesamtgewicht	kg	1.900	1.950

Modell	Gabelhöhe max. (mm) * Höhe vom Boden bis Oberkante Gabeln im gehobenen Zustand	Hub (mm) * Oberkante Gabeln im gesenkten Zustand bis Oberkante Gabeln im gehobenen Zustand	Höhe der Gabeln gesenkt (mm) * Einfahrhöhe	Freihub (mm)	Höhe, Hubgerüst eingefahren (mm) * Bauhöhe im gesenkten Zustand	Höhe, Hubgerüst ausgefahren (mm) * Gesamthöhe im ausgefahrenen Zustand
E1316GS	1.600	1.550	50	1.600	2.196	2.485
E1345GS	4.500	4.450	50	1.500	2.096	5.385
E1516GS	1.600	1.550	50	1.600	2.196	2.485
E1545GS	4.500	4.450	50	1.500	2.096	5.385



OVERNIGHT

**ERSATZTEILSERVICE**  
 ersatzteile@gesutra.de

## Ersatzteile und Service

Über 15.000 Artikel lagervorrätig für Sie bereit  
an unserem Standort in Bremen

Unser großes Ersatzteillager garantiert eine hohe Verfügbarkeit mit über 15.000 verschiedenen Ersatzteilen. Unser modernes Warenwirtschaftssystem und die scannergesteuerte Verwaltung ermöglichen den schnellen Zugang zum gewünschten Artikel und sichern den gleichbleibenden Warenbestand.

Wir wissen, dass angefragte Ersatzteile in der Regel eilig gebraucht werden. Daher bieten wir Ihnen, je nach Dringlichkeit, verschiedene Versandmethoden an. Auf Anfrage liefern wir per Express auch noch am selben Tag oder mit unserem Overnight-Service über Nacht. Damit stellen wir sicher, dass Sie und Ihr Kunde schnell wieder einsatzbereit sind.

Schicken Sie uns gerne Ihre Anfrage oder Bestellung per E-Mail an [ersatzteile@gesutra.de](mailto:ersatzteile@gesutra.de).

Mit Reklamationen können Sie sich jederzeit per E-Mail an [reklamationen@gesutra.de](mailto:reklamationen@gesutra.de) wenden. Wir prüfen Ihr Anliegen und melden uns dann bei Ihnen zurück.

Viele Probleme können unsere geschulten Techniker auch direkt am Telefon lösen, sodass die eingesetzten Geräte schnell wieder einsatzbereit sind.

Unser Team versucht immer für Sie die beste und schnellste Lösung zu finden.

Reklamationsformular  
Download











# Gabelstapler und Schubmaststapler

HanseLifterTV

 YouTube

**Das starke und zuverlässige Gabelstapler-Programm mit Geräten der neusten Generation.**

Auf Basis der einzelnen Grundmodelle und dutzenden Ausstattungs- und Fahrzeugvarianten können Sie sich Ihren Stapler, passend für Ihren Bedarf zusammenstellen. Unsere HanseLifter-Händler stehen Ihnen dafür bundesweit zur Verfügung.





**3-Rad-Elektrostapler**  
mit 1,3 bis 2,0t Tragfähigkeit



**4-Rad-Elektrostapler**  
mit 1,5 bis 16t Tragfähigkeit



**Dieselstapler**  
mit 1,5 bis 10,0t Tragfähigkeit



**Treibgasstapler**  
mit 1,5 bis 7,0t Tragfähigkeit



**Geländestapler**  
mit 2,0 bis 5,0t Tragfähigkeit



**Schubmaststapler**  
mit 1,2 bis 2,0t Tragfähigkeit



Deutsche Qualitäts-  
batterie in verschiede-  
nen Kapazitäten

HanseLifterTV



 YouTube

## 3-Rad-Elektrostapler

Elektro-Power auf 3 Rädern – wendig, sicher und kraftvoll.  
Bestens für Ihr Lager geeignet und in vielen Varianten erhältlich.

Kompakte Abmessungen, sehr gute Manövrierbarkeit, hohe Stabilität und geringer Arbeitsgangbedarf sind nur einige der besonderen Merkmale der neuen A Serie.

Die 3-Rad-Elektrostapler der AC6 Serie sind alle mit einer Curtis AC-Technologie versehen – der

Garant für absolute Zuverlässigkeit, auch unter härtesten Einsatzbedingungen.

Die verwendeten ZF-Getriebe mit Ölbadlamellenbremse sind über Jahre bewährt und bieten Stapler-Lifetimeperformance. Der Antrieb erfolgt über zwei leistungsstarke 48 Volt Schabmüller Fahrmotoren.





**HL3ES13-AC6 – HL3ES15-AC6**  
**Tragkraft 1,3 bis 1,5 t**

**Ausstattungsmerkmale**

- Hubhöhe bis 6.500 mm
- Batterie 48 Volt 500 Ah
- 2 AC-Fahrmotoren
- Curtis AC-Technologie
- Leistungsstarker Drehstrommotor
- Hohe Bedienerfreundlichkeit
- Effektive Umschlagsleistung
- Bordcomputer inkl. Betriebsstundenzähler und Selbst-Diagnosesystem



**HL3ES16-AC6 – HL3ES18-AC6**  
**Tragkraft 1,6 bis 1,8 t**

**Ausstattungsmerkmale**

- Hubhöhe bis 6.500 mm
- Batterie 48 Volt 575 Ah oder 48 Volt 625 Ah
- 2 AC-Fahrmotoren
- Curtis AC-Technologie
- Leistungsstarker Drehstrommotor
- Hohe Bedienerfreundlichkeit
- Effektive Umschlagsleistung
- Bordcomputer inkl. Betriebsstundenzähler und Selbst-Diagnosesystem



**HL3ES20-AC6**  
**Tragkraft 2,0 t**

**Ausstattungsmerkmale**

- Hubhöhe bis 6.500 mm
- Batterie 48 Volt 690 Ah oder 48 Volt 750 Ah
- 2 AC-Fahrmotoren
- Curtis AC-Technologie
- Leistungsstarker Drehstrommotor
- Hohe Bedienerfreundlichkeit
- Effektive Umschlagsleistung
- Bordcomputer inkl. Betriebsstundenzähler und Selbst-Diagnosesystem



## 3-Rad-Elektrostapler

Die A Serie verfügt über drei unabhängig wirkende Bremssysteme:

- Regeneratives Bremssystem, welches auf die Einsatzbedingungen und individuellen Fahrwünsche einstellbar ist
- Hydraulische Betriebsbremse
- Mechanische Feststellbremse

### Ausstattungsoptionen

- Blue Spot
- Fingertipp-Steuerung
- Komfortsitz
- Lackierung in Firmenfarbe
- Weitere Sonderausstattungen auf Wunsch möglich

### Das HanseLifter PLUS



Das Cockpit ist übersichtlich mit leicht zugänglichen Bedienelementen



Das LED-Beleuchtungs- und Sicherheitspaket gehören zum Serienstandard





Alle Hydraulik- und Fahrkomponenten sind in einem gekapselten Rahmen gegen Nässe und Staub geschützt.



Technische Daten		HL3ES13-AC6	HL3ES15-AC6	HL3ES16-AC6	HL3ES18-AC6	HL3ES20-AC6
Antrieb		Elektro	Elektro	Elektro	Elektro	Elektro
Tragfähigkeit/Last	Q (kg)	1.300	1.500	1.600	1.800	2.000
Lastschwerpunktstand	c (mm)	500	500	500	500	500
Eigengewicht	kg	2.860	2.980	3.120	3.240	3.470
Bereifung		Superelastik	Superelastik	Superelastik	Superelastik	Superelastik
Höhe Hubgerüst eingefahren	h1 (mm)	1.745–2.840	1.745–2.840	1.745–2.840	1.745–2.840	1.745–2.840
Freihub	h2 (mm)	145–2.180	145–2.180	145–2.180	145–2.180	145–2.180
Hub	h3 (mm)	2.500–6.500	2.500–6.500	2.500–6.500	2.500–6.500	2.500–6.500
Höhe Hubgerüst ausgefahren	h4 (mm)	3.065–7.455	3.065–7.455	3.065–7.455	3.065–7.455	3.065–7.455
Höhe Schutzdach (Kabine)	h6 (mm)	2.130	2.130	2.130	2.155	2.155
Länge einschl. Gabelrücken	l2 (mm)	1.790	1.790	1.898	1.903	2.010
Gesamtbreite	b1 (mm)	1.086	1.086	1.086	1.086	1.120
Gabelzinkenmaße	s/e/l (mm)	35/100/920	35/100/920	35/100/920	35/100/920	40/122/1.070
Gabelträger ISO 2328		ISO2328 2A	ISO2328 2A	ISO2328 2A	ISO2328 2A	ISO2328 2A
Gabelträgerbreite	b3 (mm)	1.000	1.000	1.000	1.000	1.000
Arbeitsgangbreite bei Palette 800 x 1.200 längs	Ast (mm)	3.257	3.257	3.360	3.360	3.465
Wenderadius	Wa (mm)	1.452	1.452	1.555	1.555	1.660



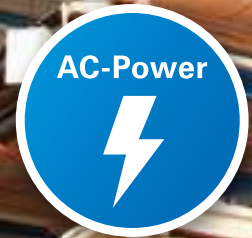

HanseLifterTV

 YouTube

## 4-Rad-Elektrostapler

Hightech-Steuerung, die besten Kapazitäten, kompakte Kraft mit Höchstleistung. Kein Segment ist innovativer und hat mehr Ausdauer – diese Power setzt sich weiter durch.

Kompakte Abmessungen, sehr gute Manövrierbarkeit, hohe Stabilität und geringer Arbeitsgangbedarf sind nur einige der besonderen Merkmale der neuen A Serie.

Die Elektrostapler der AC4 Serie sind alle mit einer Curtis AC-Technologie versehen – der Garant für absolute Zuverlässigkeit, auch unter härtesten Einsatzbedingungen. Der Antrieb erfolgt über einen leistungsstarken 48 Volt bzw. 80 Volt AC-Fahrmotor.





**HLES15-AC4 – HLES18-AC4**  
**Tragkraft 1,5 bis 1,75 t**

**Ausstattungsmerkmale**

- Hubhöhe bis 6.500 mm
- Curtis AC-Technologie
- Batterie 48 Volt 420 Ah oder 48 Volt 465 Ah



**HLES20-AC4 – HLES25-AC4**  
**Tragkraft 2,0 bis 2,5 t**

**Ausstattungsmerkmale**

- Hubhöhe bis 6.500 mm
- Curtis AC-Technologie
- Batterie 48 Volt 700 Ah oder 48 Volt 775 Ah



**HLES25-ALC4 – HLES35-AC4**  
**Tragkraft 2,5 bis 3,5 t**

**Ausstattungsmerkmale**

- Hubhöhe bis 6.500 mm
- Curtis AC-Technologie
- Batterie 80 Volt 500 Ah oder 80 Volt 560 Ah oder 80 Volt 620 Ah



**HLES40-AC4 – HLES50-AC4**  
**Tragkraft 4,0 bis 4,9 t**

**Ausstattungsmerkmale**

- Hubhöhe bis 6.000 mm
- Curtis AC-Technologie
- elektronische Feststellbremse
- Batterie 80 Volt 700 Ah oder 80 Volt 775 Ah

# 4-Rad-Elektrostapler

Die A Serie verfügt über drei unabhängig wirkende Bremssysteme:

- Regeneratives Bremssystem, welches auf die Einsatzbedingungen und individuellen Fahrwünsche einstellbar ist
- Hydraulische Betriebsbremse
- Mechanische Feststellbremse

Alle Hydraulik- und Fahrkomponenten sind in einem gekapselten Rahmen gegen Nässe und Staub geschützt.

Die A Serie bietet ein großes Spektrum an Ausstattungsoptionen für Ihre speziellen Anforderungen. Sowohl für den kleinen Einsatz als auch den intensiven Schichtbetrieb bietet die Baureihe eine exzellente Basis mit zielgerichteter Konfigurierbarkeit.



Optional bieten wir Ihnen unsere präzise Fingertipp-Steuerung für ein müheloses und effizienteres Arbeiten als je zuvor an

Erreichen Sie dank Triplexmast Hubhöhen von mehr als 6 Meter



6.500 mm

Technische Daten		HLES15-AC4	HLES18-AC4	HLES20-AC4	HLES25-AC4	HLES25-ALC4
Antrieb		Elektro	Elektro	Elektro	Elektro	Elektro
Tragfähigkeit/Last	Q (kg)	1.500	1.750	2.000	2.500	2.500
Lastschwerpunktstand	c (mm)	500	500	500	500	500
Eigengewicht	kg	2.940	3.090	3.880	4.180	4.380
Bereifung		Superelastik	Superelastik	Superelastik	Superelastik	Superelastik
Höhe Hubgerüst eingefahren	h1 (mm)	1.726–2.816	1.726–2.816	1.756–2.820	1.756–2.820	1.756–2.820
Freihub	h2 (mm)	145–2.200	145–2.200	145–2.151	145–2.151	145–2.151
Hub	h3 (mm)	2.500–6.500	2.500–6.500	2.500–6.500	2.500–6.500	2.500–6.500
Höhe Hubgerüst ausgefahren	h4 (mm)	3.064–7.455	3.064–7.455	3.151–7.556	3.151–7.556	3.151–7.556
Höhe Schutzdach (Kabine)	h6 (mm)	2.130	2.130	2.155	2.155	2.190
Länge einschl. Gabelrücken	l2 (mm)	2.098	2.098	2.342	2.342	2.482
Gesamtbreite	b1 (mm)	1.120	1.138	1.265	1.265	1.265
Gabelzinkenmaße	s/e/l (mm)	35/120/920	35/120/920	40/122/1.070	40/122/1.070	40/122/1.070
Gabelträger ISO 2328		ISO2328 2A	ISO2328 2A	ISO2328 2A	ISO2328 2A	ISO2328 2A
Gabelträgerbreite	b3 (mm)	1.072	1.072	1.118	1.118	1.118
Arbeitsgangbreite bei Palette 800 x 1.200 längs	Ast (mm)	3.706	3.706	3.945	3.945	4.085
Wenderadius	Wa (mm)	1.900	1.900	2.090	2.090	2.230



Der ergonomische Fahrersitz und die hervorragende Erreichbarkeit der hydraulischen Bedienelemente, sowie ein großzügig dimensionierter Fußraum garantieren ein effizientes und bedienerfreundliches Arbeiten.

## Das HanseLifter PLUS



Curtis AC-Technologie für absolute Zuverlässigkeit, auch unter härtesten Einsatzbedingungen.



Integrierter Seitenschieber für den flexiblen Einsatz



Optimale Lichtverhältnisse dank LED-Arbeitscheinwerfern

Technische Daten		HLES30-AC4	HLES35-AC4	HLES40-AC4	HLES45-AC4	HLES50-AC4
Antrieb		Elektro	Elektro	Elektro	Elektro	Elektro
Tragfähigkeit/Last	Q (kg)	3.000	3.500	4.000	4.500	4.990
Lastschwerpunktstand	c (mm)	500	500	500	500	500
Eigengewicht	kg	4.850	5.300	6.700	6.950	7.220
Bereifung		Superelastik	Superelastik	Superelastik	Superelastik	Superelastik
Höhe Hubgerüst eingefahren	h1 (mm)	1.786–2.846	1.936–2.946	1.955–2.790	1.955–2.790	1.955–2.790
Freihub	h2 (mm)	145–2.075	150–2.100	150–1.939	150–1.939	150–1.932
Hub	h3 (mm)	2.500–6.500	2.500–6.500	2.500–6.000	2.500–6.000	2.500–6.000
Höhe Hubgerüst ausgefahren	h4 (mm)	3.213–7.652	3.288–7.652	3.330–7.170	3.330–7.170	3.330–7.170
Höhe Schutzdach (Kabine)	h6 (mm)	2.190	2.190	2.310	2.310	2.310
Länge einschl. Gabelrücken	l2 (mm)	2.502	2.582	2.927	2.927	2.927
Gesamtbreite	b1 (mm)	1.265	1.302	1.440	1.440	1.470
Gabelzinkenmaße	s/e/l (mm)	45/125/1.070	50/125/1.010	50/122/1.070	50/150/1.070	50/150/1.070
Gabelträger ISO 2328		ISO2328 3A	ISO2328 3A	ISO2328 3A	ISO2328 3A	ISO2328 3A
Gabelträgerbreite	b3 (mm)	1.200	1.200	1.250	1.250	1.250
Arbeitsgangbreite bei Palette 800 x 1.200 längs	Ast (mm)	4.105	4.185	4.590	4.590	4.630
Wenderadius	Wa (mm)	2.230	2.310	2.640	2.640	2.675





HanseLifterTV

 YouTube

## 4-Rad-Elektrostapler

Mit Elektrokraft in die hohen Tonnagen.  
Hochleistungstechnik – kraftvoll mit voller Funktionalität.  
Effizienz und Qualität in neuer Dimension.

- MOFET-Antriebssteuerung
- 2 Fahrmotoren
- Mehrscheiben-Nasslaufbremse
- Proportionalventil für geschmeidiges Heben und Senken
- Zinkenversteller als Standard
- Freisichtmasten mit verbesserter Durchsicht
- vollhydraulische Servolenkung
- Panorama-Vollkabine mit Klimaanlage als Standard



## HLES120-AXZ4

**Tragkraft 12,0t**

### Ausstattungsmerkmale

- Hubhöhe bis 6.500 mm
- Batterie 120 Volt 1.200Ah
- MOFET-Antriebssteuerung
- 2 Fahrmotoren
- Mehrscheiben-Nasslaufbremse



## HLES140-AXZ4

**Tragkraft 14,0t**

### Ausstattungsmerkmale

- Hubhöhe bis 6.500 mm
- Batterie 120 Volt 1.350 Ah
- MOFET-Antriebssteuerung
- 2 Fahrmotoren
- Mehrscheiben-Nasslaufbremse



## HLES160-AXZ4

**Tragkraft 16,0t**

### Ausstattungsmerkmale

- Hubhöhe bis 6.500 mm
- Batterie 120 Volt 1.650 Ah
- MOFET-Antriebssteuerung
- 2 Fahrmotoren
- Mehrscheiben-Nasslaufbremse

## 4-Rad-Elektrostapler

Hubgerüste in Freisichtausführung gewährleisten eine hervorragende Sicht auf die Last. Großdimensionierte Aufstiegsstufen, der ergonomische Fahrersitz, hervorragende Erreichbarkeit der hydraulischen Bedienelemente, sowie ein großzügig dimensionierter Fußraum sind eine Synthese für hohe Bedienerfreundlichkeit und effektive Umschlagsleistung.

Die Hub- und Fahrmotoren sind voll parametrisierbar, ihr integrierter Fehlerspeicher vereinfacht bei Bedarf die Fehleranalyse durch den Servicetechniker. Wartungsarbeiten reduzieren sich auf ein Minimum. Dies sorgt für eine deutliche Reduzierung von Service- und Ausfallzeiten des Gerätes.

Kippbare Kabine für leichten Zugang zu den Komponenten







Übersichtliche elektronische Steuerelemente für Fahr-, Hub-, Brems- und Lenkbewegungen

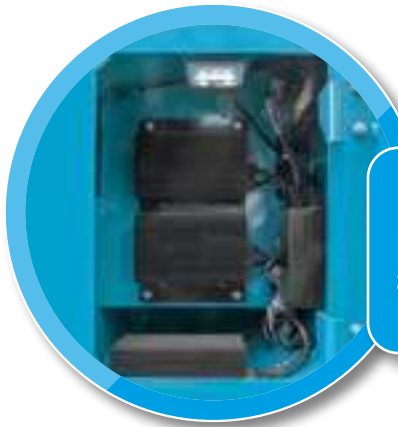

Erleichterte Wartungsmöglichkeiten durch beidseitigen Zugang zum Motor, Ölpumpe und Elektronik

### Das HanseLifter PLUS



Integrierte Zinkenverstellung um verschiedene Lasten zu transportieren. Somit sind die Stapler immer perfekt an Ihre Bedürfnisse angepasst



Informatives LCD-Farbdisplay inkl. Betriebsstundenanzeige, Ladestandanzeige uvm.

Technische Daten		HLES120-AXZ4	HLES140-AXZ4	HLES160-AXZ4
Antrieb		Elektro	Elektro	Elektro
Tragfähigkeit/Last	Q (kg)	12.000	14.000	16.000
Lastschwerpunktstand	c (mm)	600	600	600
Eigengewicht	kg	18.500	21.000	22.500
Bereifung		Superelastik	Superelastik	Superelastik
Höhe Hubgerüst eingefahren	h1 (mm)	3.180–5.200	3.180–5.200	3.180–5.200
Freihub	h2 (mm)			
Hub	h3 (mm)	3.000–6.500	3.000–6.500	3.000–6.500
Höhe Hubgerüst ausgefahren	h4 (mm)	4.680–8.450	4.680–8.450	4.680–8.450
Höhe Schutzdach (Kabine)	h6 (mm)	3.435	3.450	3.470
Länge einschl. Gabelrücken	l2 (mm)	4.470	4.580	4.790
Gesamtbreite	b1 (mm)	2.500	2.500	2.540
Gabelzinkenmaße	s/e/l (mm)	80/200/1.500	85/200/1.500	90/200/1.500
Gabelträger ISO 2328		ISO2328 5A	ISO2328 5A	ISO2328 5A
Gabelträgerbreite	b3 (mm)	2.365	2.365	2.365
Arbeitsgangbreite bei Palette 800 × 1.200 längs	Ast (mm)	6.310	6.470	6.640
Wenderadius	Wa (mm)	4.150	4.300	4.450



HanseLifterTV

 YouTube

## Dieselstapler der XF Serie (1,5–10,0t)

Neue Baureihen mit der bekannten Zuverlässigkeit und bester Abstimmung machen diese Arbeitsgeräte zu echten Kraftpaketen.

Hochmoderne, komplett neu konstruierte Gabelstaplerbaureihe mit Verbrennungsmotor. Bedienfreundlichkeit und Komfort standen neben robuster Technik im Fokus der Ingenieure. Das Resultat, die neue XF Serie von HanseLifter mit Dieselantrieb.

Deutlich reduzierte Vibrationsbelastung, komfortabler Kabinenbereich mit hervorragendem Platzangebot, sowie eine moderne Haptik steigern das Wohlbefinden des Fahrers und die Produktivität. Sicherheit steht stets im Vordergrund.



### HLDS15-XF – HLDS35-XF

**Tragkraft 1,5 bis 3,5 t**

#### Ausstattungsmerkmale

- Hubhöhe bis 7.000 mm
- Isuzu-Motor C240KJ-30 (15 u. 18) oder Yanmar-Motor 4TNV94L (20–35)
- Okamura Getriebe von 1,5 bis 1,8 t
- MS Getriebe von 2,0 bis 3,5 t



### HLDS40-XF – HLDS55-XF

**Tragkraft 4,0 bis 5,5 t**

#### Ausstattungsmerkmale

- Hubhöhe bis 7.000 mm
- Cummins-Motor QSF2.8 T4F
- Okamura Getriebe



### HLDS50-XF-600 – HLDS70-XF

**Tragkraft 5,0 bis 7,0 t (600 mm LSP)**

#### Ausstattungsmerkmale

- Hubhöhe bis 7.000 mm
- Deutz-Motor TCD 3.6 L4
- ZF Getriebe



### HLDS80-XF – HLDS100-XF

**Tragkraft 8,0 bis 10,0 t (600 mm LSP)**

#### Ausstattungsmerkmale

- Hubhöhe bis 7.000 mm
- Deutz-Motor TCD 3.6 L4 f
- ZF Getriebe



# Dieselstapler

Ein voll entkoppelter Antriebsstrang in Verbindung mit der elastisch gelagerten Hinterachse tragen maßgeblich zu einer deutlichen Verminderung der Humanschwingungsbelastung des Fahrers und der Verschleißreduktion des Gerätes bei. Reichhaltige Ausstattungsoptionen wie Fingertipp-Steuerung, ölgekühlte Scheibenbremsen, Kabinen uvm. stehen zur Verfügung.

Ein übersichtliches LCD-Cockpit versorgt den Fahrer mit allen wichtigen Informationen rund um den Gerätestatus. Die neukonstruierten Klarglasscheinwerfer sorgen für eine optimale Sicht bei Dunkelheit. Die neue effiziente LED-Beleuchtungstechnik verringert den Energiebedarf und optimiert die Lichtausbeute. Brems- und Fahrpedale sind automobilkonform angeordnet und ermöglichen jedem Fahrer ein sicheres Bedienen.

Speziell entwickelte Motoren sorgen für eine saubere Balance zwischen Leistung und Umweltfreundlichkeit. Der Kraftstoffverbrauch wurde um 10% reduziert, die Hubgeschwindigkeit durch Verwendung modernster Baugruppen auf 620 mm/Sek. gesteigert. Hochwertige Materialauswahl für Chassis, Hubgerüst und Baugruppen sorgen für Langlebigkeit und niedrige Lifecycle-Kosten. Alle Relais und Sicherungen sind in einem zentralen Sicherungskasten integriert.

Alle servicerelevante Baugruppen sind leicht zu erreichen. Die Kontrolle von Kühlwasser, Motor-Getriebe- und Hydraulikölständen ist für den Fahrer sehr einfach durchzuführen. Der neu konstruierte Sicherheitsluftfilter schützt den Verbrennungsmotor noch effektiver, auch bei sehr hoher Staubbelastung.

## Das HanseLifter PLUS



Großzügig dimensionierte Vollkabine



Leichter, großzügiger Einstieg und optimale Bewegungsfreiheit durch einen großen Fußraum



Multifunktionales LCD-Display inkl. Betriebsstundenanzeige, Tank-, Kühlwasser und Temperaturanzeige

Technische Daten		HLDS15-XF	HLDS18-XF	HLDS20-XF	HLDS25-XF	HLDS30-XF
Antrieb		Diesel	Diesel	Diesel	Diesel	Diesel
Tragfähigkeit/Last	Q (kg)	1.500	1.750	2.000	2.500	3.000
Lastschwerpunktstand	c (mm)	500	500	500	500	500
Eigengewicht	kg	2.650	2.760	3.405	3.765	4.350
Bereifung		Superelastik	Superelastik	Superelastik	Superelastik	Superelastik
Höhe Hubgerüst eingefahren	h1 (mm)	1.495–2.970	1.495–2.970	1.535–3.050	1.535–3.050	1.550–3.065
Freihub	h2 (mm)	155–2.385	155–2.385	140–2.370	140–2.370	145–2.310
Hub	h3 (mm)	2.000–7.000	2.000–7.000	2.000–7.000	2.000–7.000	2.000–7.000
Höhe Hubgerüst ausgefahren	h4 (mm)	2.565–7.955	2.565–7.955	2.660–8.045	2.660–8.045	2.735–8.145
Höhe Schutzdach (Kabine)	h6 (mm)	2.205	2.205	2.215	2.215	2.230
Länge einschl. Gabelrücken	l2 (mm)	2.285	2.310	2.530	2.605	2.730
Gesamtbreite	b1 (mm)	1.080	1.080	1.155	1.155	1.225
Gabelzinkenmaße	s/e/l (mm)	35/100/920	35/100/920	40/122/1.070	40/122/1.070	45/122/1.070
Gabelträger ISO 2328		ISO2328 2A	ISO2328 2A	ISO2328 2A	ISO2328 2A	ISO2328 3A
Gabelträgerbreite	b3 (mm)	1.072	1.072	1.118	1.118	1.200
Arbeitsgangbreite bei Palette 800 × 1.200 längs	Ast (mm)					
Wenderadius	Wa (mm)	1.990	2.015	2.180	2.245	2.355

Integrierte Zinkenverstellung um verschiedene Lasten zu transportieren. Somit sind die Stapler immer perfekt an Ihre Bedürfnisse angepasst.

Super-Elastik Zwillingsbereifung

Technische Daten		HLDS35-XF	HLDS40-XF	HLDS45-XF	HLDS50-XF	HLDS55-XF
Antrieb		Diesel	Diesel	Diesel	Diesel	Diesel
Tragfähigkeit/Last	Q (kg)	3.500	4.000	4.500	5.000	5.500
Lastschwerpunktstand	c (mm)	500	500	500	500	500
Eigengewicht	kg	4.705	6.500	6.700	6.850	7.250
Bereifung		Superelastik	Superelastik	Superelastik	Superelastik	Superelastik
Höhe Hubgerüst eingefahren	h1 (mm)	1.665–3.115	1.995–3.155	1.995–3.155	1.995–3.155	2.245–3.375
Freihub	h2 (mm)	145–2.285	160–2.304	160–2.304	160–2.298	170–2.265
Hub	h3 (mm)	2.000–7.000	2.500–7.000	2.500–7.000	2.500–7.000	2.500–7.000
Höhe Hubgerüst ausgefahren	h4 (mm)	2.815–8.145	3.330–8.175	3.330–8.175	3.330–8.375	3.580–8.400
Höhe Schutzdach (Kabine)	h6 (mm)	2.230	2.270	2.270	2.270	2.270
Länge einschl. Gabelrücken	l2 (mm)	2.800	3.085	3.115	3.265	3.330
Gesamtbreite	b1 (mm)	1.225	1.420	1.503	1.503	1.503
Gabelzinkenmaße	s/e/l (mm)	50/122/1.070	122/50/1.070	150/50/1.070	150/50/1.070	150/60/1.200
Gabelträger ISO 2328		ISO2328 3A	ISO2328 3A	ISO2328 3A	ISO2328 4A	ISO2328 4A
Gabelträgerbreite	b3 (mm)	1.200	1.250	1.250	1.250	1.250
Arbeitsgangbreite bei Palette 800 x 1.200 längs	Ast (mm)		4.440	4.470	4.630	4.690
Wenderadius	Wa (mm)	2.415	2.690	2.720	2.875	2.905

Technische Daten		HLDS50-XF-600	HLDS60-XF	HLDS70-XF	HLDS80-XF	HLDS100-XF
Antrieb		Diesel	Diesel	Diesel	Diesel	Diesel
Tragfähigkeit/Last	Q (kg)	5.000	6.000	7.000	8.000	10.000
Lastschwerpunktstand	c (mm)	600	600	600	600	600
Eigengewicht	kg	8.000	8.530	9.300	12.000	13.800
Bereifung		Superelastik	Superelastik	Superelastik	Superelastik	Superelastik
Höhe Hubgerüst eingefahren	h1 (mm)	2.250–3.675	2.250–3.675	2.250–3.675	2.450–3.700	2.600–3.800
Freihub	h2 (mm)	160–2.300	160–2.300	160–2.300	200–2.400	200–2.255
Hub	h3 (mm)	2.500–7.000	2.500–7.000	2.500–7.000	2.500–7.000	2.500–7.000
Höhe Hubgerüst ausgefahren	h4 (mm)	3.495–8.407	3.495–8.407	3.495–8.407	3.710–8.310	4.055–8.555
Höhe Schutzdach (Kabine)	h6 (mm)	2.430	2.430	2.430	2.580	2.580
Länge einschl. Gabelrücken	l2 (mm)	3.499	3.529	3.604	4.004	4.236
Gesamtbreite	b1 (mm)	1.995	1.995	1.995	2.165	2.165
Gabelzinkenmaße	s/e/l (mm)	150/60/1.200	150/60/1.200	150/65/1.200	160/75/1.520	160/80/1.520
Gabelträger ISO 2328		ISO2328 4A	ISO2328 4A	ISO2328 4A	ISO2328 5A	ISO2328 5A
Gabelträgerbreite	b3 (mm)	1.700	1.700	1.700	1.950	1.950
Arbeitsgangbreite bei Palette 800 x 1.200 längs	Ast (mm)	5.230	5.280	5.350	5.844	6.066
Wenderadius	Wa (mm)	3.230	3.280	3.350	3.730	3.940





## Dieselstapler der X Serie (1,5–3,8t)

Nicht nur ergonomisch und umweltfreundlich, sondern wie gewohnt robust und zuverlässig – die neue Economy-Baureihe mit Verbrennungsmotor von HanseLifter.

Deutlich reduzierte Vibrationsbelastung durch vollentkoppelten Antriebsstrang, komfortabler Kabinenbereich mit hervorragendem Platzangebot, sowie eine moderne Haptik steigern das Wohlbefinden des Fahrers und die Produktivität.

Umfangreiche Ausstattungsoptionen inklusive Kabinen – auf Wunsch auch mit Klimaanlage – machen auch die neue Economy-Baureihe für jeden Einsatz tauglich.





**HLDS15-X – HLDS18-X**  
**Tragkraft 1,5 bis 1,75 t**

**Ausstattungsmerkmale**

- Hubhöhe bis 6.000 mm
- HC-Motor W91 mit elektronischer Bosch Common-Rail-Einspritzung
- Einstellbare Lenksäule
- Sicherheitssignal bei Rückwärtsfahrt
- Komplette LED Beleuchtungsanlage
- Vollgefederter Fahrerkomfortsitz
- Ergonomische Hydraulikbedienhebel
- OPS-Sicherheitssystem



**HLDS20-X – HLDS25-X**  
**Tragkraft 2,0 bis 2,5 t**

**Ausstattungsmerkmale**

- Hubhöhe bis 7.000 mm
- HC-Motor W92 mit elektronischer Bosch Common-Rail-Einspritzung
- Einstellbare Lenksäule
- Sicherheitssignal bei Rückwärtsfahrt
- Komplette LED Beleuchtungsanlage
- Vollgefederter Fahrerkomfortsitz
- Ergonomische Hydraulikbedienhebel
- OPS-Sicherheitssystem



**HLDS30-X – HLDS38-X**  
**Tragkraft 3,0 bis 3,8 t**

**Ausstattungsmerkmale**

- Hubhöhe bis 7.000 mm
- HC-Motor W92 mit elektronischer Bosch Common-Rail-Einspritzung
- Einstellbare Lenksäule
- Sicherheitssignal bei Rückwärtsfahrt
- Komplette LED Beleuchtungsanlage
- Vollgefederter Fahrerkomfortsitz
- Ergonomische Hydraulikbedienhebel
- OPS-Sicherheitssystem

# Dieselstapler

Die neue effiziente LED-Beleuchtungstechnik verringert den Energiebedarf und optimiert die Lichtausbeute.

Der neue HC-Dieselmotor mit elektronischer Bosch Common-Rail-Einspritzung garantiert für eine saubere Balance zwischen Leistung und Umweltfreundlichkeit. Der Kraftstoffverbrauch wurde um 10 % reduziert.

Alle servicerelevanten Baugruppen sind leicht zu erreichen. Die Kontrolle von Kühlwasser, Motor-Getriebe- und Hydraulikölständen ist für den Fahrer sehr einfach durchzuführen.



LED-Technik



## Das HanselLifter PLUS



Umfangreiche Ausstattungsoptionen machen die neue Economy-Baureihe für jeden Einsatz tauglich



Einfacher Einstieg mit hervorragendem Platzangebot

Technische Daten		HLDS15-X	HLDS18-X	HLDS20-X
Antrieb		Diesel	Diesel	Diesel
Tragfähigkeit/Last	Q (kg)	1.500	1.750	2.000
Lastschwerpunktstand	c (mm)	500	500	500
Eigengewicht	kg	2.720	2.880	3.450
Bereifung		Superelastik	Superelastik	Superelastik
Höhe Hubgerüst eingefahren	h1 (mm)	1.495–2.810	1.495–2.810	1.749–3.264
Freihub	h2 (mm)	155–2.126	155–2.126	160–2.500
Hub	h3 (mm)	2.000–6.000	2.000–6.000	2.500–7.000
Höhe Hubgerüst ausgefahren	h4 (mm)	2.658–6.955	2.658–6.955	3.207–8.046
Höhe Schutzdach (Kabine)	h6 (mm)	2.220	2.220	2.220
Länge einschl. Gabelrücken	l2 (mm)	2.285	2.320	2.545
Gesamtbreite	b1 (mm)	1.090	1.090	1.155
Gabelzinkenmaße	s/e/l (mm)	100/35/920	100/35/920	122/40/1.070
Gabelträger ISO 2328		ISO2328 2A	ISO2328 2A	ISO2328 2A
Gabelträgerbreite	b3 (mm)	1.000	1.000	1.038
Arbeitsgangbreite bei Palette 800 × 1.200 längs	Ast (mm)	3.840	3.870	4.130
Wenderadius	Wa (mm)	2.035	2.060	2.270

### Ausstattungsoptionen

- 3. und 4. Steuerventil
- 5. Steuerventil mit 3. Zusatzhydraulik
- Zusatzhydraulik einfach und zweifach
- Standard Vollfreisicht-Hubgerüste
- Duplex Vollfreihub-Hubgerüste
- Triplex Vollfreihub-Hubgerüste
- Integrierte Seitenschieber
- Vorbauseitenschieber
- Große Auswahl an Anbaugeräten
- Spezielle Gabelträger und Lastschutzgitter
- SE-Bereifung
- SE-Bereifung „no-marking“
- Zwillingsbereifung
- Dieselpartikelfilter
- Doppelflaschensysteme
- Modulare Kabinensysteme
- Kabinenheizung
- Klimaanlage
- Zugangssysteme
- StVZo-Ausrüstung

Technische Daten		HLDS25-X	HLDS30-X	HLDS35-X	HLDS38-X
Antrieb		Diesel	Diesel	Diesel	Diesel
Tragfähigkeit/Last	Q (kg)	2.500	3.000	3.500	3.800
Lastschwerpunktstand	c (mm)	500	500	500	500
Eigengewicht	kg	3.850	4.380	4.750	4.950
Bereifung		Superelastik	Superelastik	Superelastik	Superelastik
Höhe Hubgerüst eingefahren	h1 (mm)	1.749–3.264	1.804–3.319	1.919–3.419	1.919–3.419
Freihub	h2 (mm)	160–2.500	165–2.688	170–2.500	170–2.500
Hub	h3 (mm)	2.500–7.000	2.500–7.000	2.500–7.000	2.500–7.000
Höhe Hubgerüst ausgefahren	h4 (mm)	3.207–8.046	3.267–8.145	3.342–8.145	3.342–8.145
Höhe Schutzdach (Kabine)	h6 (mm)	2.220	2.250	2.250	2.250
Länge einschl. Gabelrücken	l2 (mm)	2.610	2.700	2.780	2.810
Gesamtbreite	b1 (mm)	1.155	1.225	1.225	1.225
Gabelzinkenmaße	s/e/l (mm)	122/40/1.070	122/45/1.070	122/50/1.070	122/50/1.070
Gabelträger ISO 2328		ISO2328 2A	ISO2328 3A	ISO2328 3A	ISO2328 3A
Gabelträgerbreite	b3 (mm)	1.038	1.100	1.100	1.100
Arbeitsgangbreite bei Palette 800 x 1.200 längs	Ast (mm)	4.190	4.275	4.320	4.360
Wenderadius	Wa (mm)	2.330	2.400	2.440	2.480





HanseLifterTV

 YouTube

## Treibgasstapler der XF Serie (1,5–7,0t)

Bewährte Qualität und große Auswahl für den Industrieinsatz – zuverlässig und energiesparend. Die modernen Komponenten machen das Ergebnis perfekt.

Hochmoderne, komplett neu konstruierte Gabelstaplerbaureihe mit Verbrennungsmotor. Bedienfreundlichkeit und Komfort standen neben robuster Technik im Fokus der Ingenieure. Das Resultat, die neue XF Serie von HanseLifter mit Gasantrieb.

Deutlich reduzierte Vibrationsbelastung, komfortabler Kabinenbereich mit hervorragendem Platzangebot, sowie eine moderne Haptik steigern das Wohlbefinden des Fahrers und die Produktivität. Sicherheit steht stets im Vordergrund.



**HLGS15-XF – HLGS18-XF**  
**Tragkraft 1,5 bis 2,0 t**

**Ausstattungsmerkmale**

- Hubhöhe bis 7.000 mm
- Nissan-Motor K21 oder K25
- MS Getriebe
- Ölbad-Lamellenbremse



**HLGS20-XF – HLGS35-XF**  
**Tragkraft 2,5 bis 3,5 t**

**Ausstattungsmerkmale**

- Hubhöhe bis 7.000 mm
- Nissan-Motor K25
- MS Getriebe
- Ölbad-Lamellenbremse



**HLGS40-XF – HLGS55-XF**  
**Tragkraft 4,0 bis 6,0 t (600 mm LSP)**

**Ausstattungsmerkmale**

- Hubhöhe bis 7.000 mm
- GM-Motor 4.3L E-Control
- Okamura Getriebe



**HLGS50-XF-600 – HLGS70-XF**  
**Tragkraft 7,0 t**

**Ausstattungsmerkmale**

- Hubhöhe bis 7.000 mm
- GM-Motor 4.3L E-Control
- Okamura Getriebe

# Gasstapler

## Das HanseLifter PLUS



Optional mit Doppelflaschenhalterung für den längeren Einsatz



Optional Zinkenverstellung um verschiedene Lasten zu transportieren. Somit sind die Stapler immer perfekt an Ihre Bedürfnisse angepasst



Technische Daten		HLGS15-XF	HLGS18-XF	HLGS20-XF	HLGS25-XF
Antrieb		Treibgas	Treibgas	Treibgas	Treibgas
Tragfähigkeit/Last	Q (kg)	1.500	1.750	2.000	2.500
Lastschwerpunktstand	c (mm)	500	500	500	500
Eigengewicht	kg	2.650	2.760	3.405	3.765
Bereifung		Superelastik	Superelastik	Superelastik	Superelastik
Höhe Hubgerüst eingefahren	h1 (mm)	1.495–2.970	1.495–2.970	1.535–3.050	1.535–3.050
Freihub	h2 (mm)	155–2.385	155–2.385	140–2.370	140–2.370
Hub	h3 (mm)	2.000–7.000	2.000–7.000	2.000–7.000	2.000–7.000
Höhe Hubgerüst ausgefahren	h4 (mm)	2.565–7.955	2.565–7.955	2.660–8.045	2.660–8.045
Höhe Schutzdach (Kabine)	h6 (mm)	2.205	2.205	2.215	2.215
Länge einschl. Gabelrücken	l2 (mm)	2.285	2.310	2.530	2.605
Gesamtbreite	b1 (mm)	1.080	1.080	1.155	1.155
Gabelzinkenmaße	s/e/l (mm)	35/100/920	35/100/920	40/122/1.070	40/122/1.070
Gabelträger ISO 2328		ISO2328 2A	ISO2328 2A	ISO2328 2A	ISO2328 2A
Gabelträgerbreite	b3 (mm)	1.072	1.072	1.118	1.118
Arbeitsgangbreite bei Palette 800 × 1.200 längs	Ast (mm)				
Wenderadius	Wa (mm)	1.990	2.015	2.180	2.245





**Sicherheitsbeleuchtungspaket bestehend aus 2 LED Arbeitsscheinwerfern, Warnblitz- und Rückleuchte**



Technische Daten		HLGS30-XF	HLGS35-XF	HLGS40-XF	HLGS45-XF
Antrieb		Treibgas	Treibgas	Treibgas	Treibgas
Tragfähigkeit/Last	Q (kg)	3.000	3.500	4.000	4.500
Lastschwerpunktstand	c (mm)	500	500	500	500
Eigengewicht	kg	4.350	4.705	6.500	6.700
Bereifung		Superelastik	Superelastik	Superelastik	Superelastik
Höhe Hubgerüst eingefahren	h1 (mm)	1.550–3.065	1.665–3.115	1.995–3.155	1.995–3.155
Freihub	h2 (mm)	145–2.310	145–2.285	160–2.304	160–2.304
Hub	h3 (mm)	2.000–7.000	2.000–7.000	2.500–7.000	2.500–7.000
Höhe Hubgerüst ausgefahren	h4 (mm)	2.735–8.145	2.815–8.145	3.330–8.175	3.330–8.175
Höhe Schutzdach (Kabine)	h6 (mm)	2.230	2.230	2.270	2.270
Länge einschl. Gabelrücken	l2 (mm)	2.730	2.800	3.085	3.115
Gesamtbreite	b1 (mm)	1.225	1.225	1.420	1.503
Gabelzinkenmaße	s/e/l (mm)	45/122/1.070	50/122/1.070	122/50/1.070	150/50/1.070
Gabelträger ISO 2328		ISO2328 3A	ISO2328 3A	ISO2328 3A	ISO2328 3A
Gabelträgerbreite	b3 (mm)	1.200	1.200	1.250	1.250
Arbeitsgangbreite bei Palette 800×1.200 längs	Ast (mm)			4.440	4.470
Wenderadius	Wa (mm)	2.355	2.415	2.690	2.720

Technische Daten		HLGS50-XF	HLGS55-XF	HLGS50-XF-600	HLGS60-XF	HLGS70-XF
Antrieb		Treibgas	Treibgas	Treibgas	Treibgas	Treibgas
Tragfähigkeit/Last	Q (kg)	5.000	5.500	5.000	6.000	7.000
Lastschwerpunktstand	c (mm)	500	500	600	600	600
Eigengewicht	kg	6.850	7.250	8.000	8.530	9.300
Bereifung		Superelastik	Superelastik	Superelastik	Superelastik	Superelastik
Höhe Hubgerüst eingefahren	h1 (mm)	1.995–3.155	2.245–3.375	2.250–3.675	2.250–3.675	2.250–3.675
Freihub	h2 (mm)	160–2.298	170–2.265	160–2.300	160–2.300	160–2.300
Hub	h3 (mm)	2.500–7.000	2.500–7.000	2.500–7.000	2.500–7.000	2.500–7.000
Höhe Hubgerüst ausgefahren	h4 (mm)	3.330–8.375	3.580–8.400	3.495–8.407	3.495–8.407	3.495–8.407
Höhe Schutzdach (Kabine)	h6 (mm)	2.270	2.270	2.430	2.430	2.430
Länge einschl. Gabelrücken	l2 (mm)	3.265	3.330	3.499	3.529	3.604
Gesamtbreite	b1 (mm)	1.503	1.503	1.995	1.995	1.995
Gabelzinkenmaße	s/e/l (mm)	150/50/1.070	150/60/1.200	150/60/1.200	150/60/1.200	150/65/1.200
Gabelträger ISO 2328		ISO2328 4A	ISO2328 4A	ISO2328 4A	ISO2328 4A	ISO2328 4A
Gabelträgerbreite	b3 (mm)	1.250	1.250	1.700	1.700	1.700
Arbeitsgangbreite bei Palette 800×1.200 längs	Ast (mm)	4.630	4.690	5.230	5.280	5.350
Wenderadius	Wa (mm)	2.875	2.905	3.230	3.280	3.350



HanseLifterTV

 YouTube

## Treibgasstapler der X Serie (1,5–3,5 t)

Die neue Economy-Baureihe: reduzierte Vibrationsbelastung, komfortabler Kabinenbereich, Hubgerüst-Endlagendämpfung

Deutlich reduzierte Vibrationsbelastung durch vollentkoppelten Antriebsstrang, komfortabler Kabinenbereich mit hervorragendem Platzangebot, sowie eine moderne Haptik steigern das Wohlbefinden des Fahrers und die Produktivität. Umfangreiche Ausstattungsoptionen wie z. B. eine Kabine oder eine Klimaanlage machen auch die neue Economy-Baureihe für jeden Einsatz tauglich.

Die neue effiziente LED-Beleuchtungstechnik verringert den Energiebedarf und optimiert die Lichtausbeute.

Alle servicerelevanten Baugruppen sind leicht zu erreichen. Die Kontrolle von Kühlwasser, Motor-Getriebe- und Hydraulikölständen ist für den Fahrer sehr einfach durchzuführen.



## HLGS15-X – HLGS18-X

Tragkraft 1,5 bis 1,75 t

### Ausstattungsmerkmale

- Hubhöhe bis 6.000 mm
- Nissan-Motor K21
- Einstellbare Lenksäule
- Sicherheitssignal bei Rückwärtsfahrt
- Komplette LED Beleuchtungsanlage
- Vollgefederter Fahrerkomfortsitz
- Ergonomische Hydraulikbedienhebel
- OPS-Sicherheitssystem



## HLGS20-X – HLGS25-X

Tragkraft 2,5 bis 2,5 t

### Ausstattungsmerkmale

- Hubhöhe bis 7.000 mm
- Nissan-Motor K25
- Einstellbare Lenksäule
- Sicherheitssignal bei Rückwärtsfahrt
- Komplette LED Beleuchtungsanlage
- Vollgefederter Fahrerkomfortsitz
- Ergonomische Hydraulikbedienhebel
- OPS-Sicherheitssystem



## HLGS30-X – HLGS35-X

Tragkraft 3,0 bis 3,5 t

### Ausstattungsmerkmale

- Hubhöhe bis 7.000 mm
- Nissan-Motor K25
- Einstellbare Lenksäule
- Sicherheitssignal bei Rückwärtsfahrt
- Komplette LED Beleuchtungsanlage
- Vollgefederter Fahrerkomfortsitz
- Ergonomische Hydraulikbedienhebel
- OPS-Sicherheitssystem



# Gasstapler



Sicherheitsbeleuchtungspaket bestehend aus 2 LED Arbeitsscheinwerfern, Warnblitz- und Rückleuchte

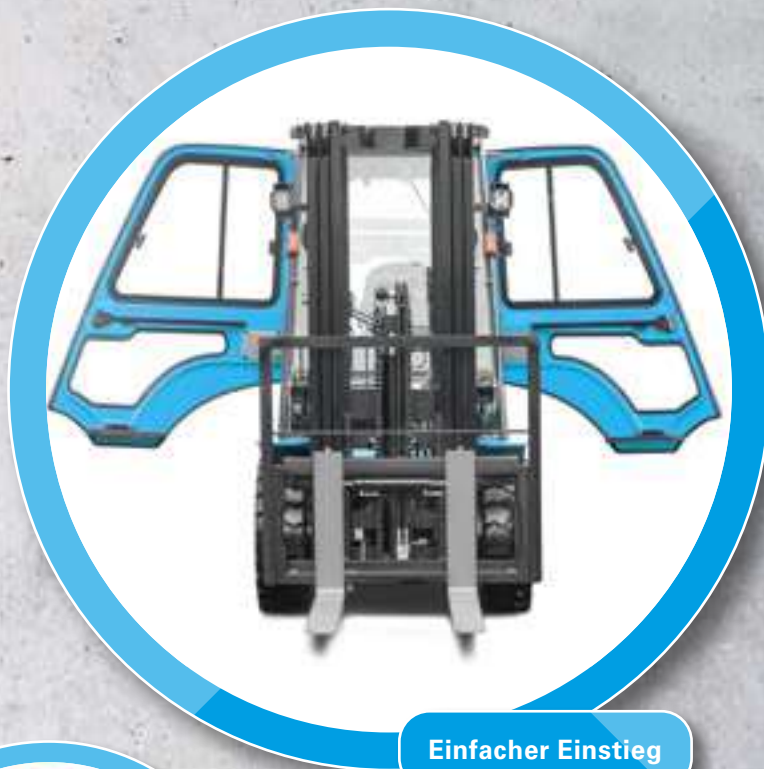

Einfacher Einstieg



## Das HanseLifter PLUS



Optional mit Doppelflaschenhalterung für den längeren Einsatz



Optionale Zinkenverstellung um verschiedene Lasten zu transportieren. Somit sind die Stapler immer perfekt an Ihre Bedürfnisse angepasst



## Ausstattungsoptionen

- 3. und 4. Steuerventil
- 5. Steuerventil mit 3. Zusatzhydraulik
- Zusatzhydraulik einfach und zweifach
- Standard Vollfreisicht-Hubgerüste
- Duplex Vollfreihub-Hubgerüste
- Triplex Vollfreihub-Hubgerüste
- Integrierte Seitenschieber
- Vorauseitenschieber
- Große Auswahl an Anbaugeräten
- Spezielle Gabelträger und Lastschutzgitter
- SE-Bereifung
- SE-Bereifung „no-marking“
- Zwillingbereifung
- Doppelflaschensysteme
- Modulare Kabinensysteme
- Kabinenheizung
- Klimaanlage
- Zugangssysteme
- StVZo-Ausrüstung

Technische Daten		HLGS15-X	HLGS18-X	HLGS20-X	HLGS25-X	HLGS30-X	HLGS35-X
Antrieb		Treibgas	Treibgas	Treibgas	Treibgas	Treibgas	Treibgas
Tragfähigkeit/Last	Q (kg)	1.500	1.750	2.000	2.500	3.000	3.500
Lastschwerpunktstand	c (mm)	500	500	500	500	500	500
Eigengewicht	kg	2.720	2.880	3.450	3.850	4.380	4.750
Bereifung		Superelastik	Superelastik	Superelastik	Superelastik	Superelastik	Superelastik
Höhe Hubgerüst eingefahren	h1 (mm)	1.495–2.810	1.495–2.810	1.749–3.264	1.749–3.264	1.804–3.319	1.919–3.419
Freihub	h2 (mm)	155–2.126	155–2.126	160–2.500	160–2.500	165–2.688	170–2.500
Hub	h3 (mm)	2.000–6.000	2.000–6.000	2.500–7.000	2.500–7.000	2.500–7.000	2.500–7.000
Höhe Hubgerüst ausgefahren	h4 (mm)	2.658–6.955	2.658–6.955	3.207–8.046	3.207–8.046	3.267–8.145	3.342–8.145
Höhe Schutzdach (Kabine)	h6 (mm)	2.220	2.220	2.220	2.220	2.250	2.250
Länge einschl. Gabelrücken	l2 (mm)	2.285	2.320	2.545	2.610	2.700	2.780
Gesamtbreite	b1 (mm)	1.090	1.090	1.155	1.155	1.225	1.225
Gabelzinkenmaße	s/e/l (mm)	100/35/920	100/35/920	122/40/1.070	122/40/1.070	122/45/1.070	122/50/1.070
Gabelträger ISO 2328		ISO2328 2A	ISO2328 2A	ISO2328 2A	ISO2328 2A	ISO2328 3A	ISO2328 3A
Gabelträgerbreite	b3 (mm)	1.000	1.000	1.038	1.038	1.100	1.100
Arbeitsgangbreite bei Palette 800 x 1.200 längs	Ast (mm)	3.840	3.870	4.130	4.190	4.275	4.320
Wenderadius	Wa (mm)	2.035	2.060	2.270	2.330	2.400	2.440





## Geländestapler

Geländestapler, die den Namen wirklich verdienen. Neu bei HanseLifter und seit langem weltweit bewährt. Die Ausstattung und echte 4-Rad-Technik lässt die Geländestapler leicht in jedem Terrain bestehen

HanseLifterTV



 YouTube

Die neuen HanseLifter Geländestapler der XF Serie sind effizient und leistungsstark. Die kompakten Kraftpakete eignen sich bestens für schwere Einsätze, wie sie in den Bereichen Industrie, Bau oder Veranstaltungen tagtäglich anfallen.

Mit einer Hubhöhe von bis zu 6 Metern und einer Tragfähigkeit von bis zu 5.000 kg lassen die robusten Geländestapler kaum Wünsche offen.





**HLRT25-XF(2WD) – HLRT35-XF(2WD)**  
**Tragkraft 2,0 bis 3,0t**

**Ausstattungsmerkmale**

- Hubhöhe bis 6.000mm
- Kubota-Motor V2607
- 2 Vorwärts- und 1 Rückwärtsgang
- automatische Differentialsperre
- Ölbad-Lamellenbremse



**HLRT50-XF(2WD)**  
**Tragkraft 5,0t**



**Ausstattungsmerkmale**

- Hubhöhe bis 6.000mm
- Deutz-Motor TCD 3,6 L4
- 3 Vorwärts- und 1 Rückwärtsgang
- Ölbad-Lamellenbremse



**HLRT25-XF(4WD) – HLRT35-XF(4WD)**  
**Tragkraft 2,5 bis 3,0t**

**Ausstattungsmerkmale**

- Hubhöhe bis 6.000mm
- Kubota-Motor V2607
- 3 Vorwärts- und 1 Rückwärtsgang
- mechanische Differentialsperre
- Ölbad-Lamellenbremse



**HLRT50-XF(4WD)**  
**Tragkraft 5,0t**



**Ausstattungsmerkmale**

- Hubhöhe bis 6.000mm
- Deutz-Motor TCD 3,6 L4
- 3 Vorwärts- und 1 Rückwärtsgang
- Ölbad-Lamellenbremse

# Geländestapler

Dank der großen Bodenfreiheit von bis zu 370 mm (HLRT50-XF) stellen raues Gelände, Bordsteine oder Schlaglöcher kein Problem dar. Nicht nur die technischen Eigenschaften des Geländestaplers überzeugen, sondern auch die Kabine, die optional gewählt werden kann. Sie ist geräumig,

verfügt über eine gute Rundumsicht und bietet dem Fahrer ein hohes Maß an Bedienerfreundlichkeit und Komfort. An kalten Tagen lassen Sie auch die optionale Lüftungs- sowie Klimaanlage nicht im Stich.



**Fahrtrichtungsschalter mit 3 Vorwärtsgängen – Stapler erreicht Höchstgeschwindigkeit von bis zu 26 km/h**

## Das HanseLifter PLUS



Scheibenwischer mit Wischwasseranlage für eine klare Sicht nach vorne



Optional mit Bluespot für mehr Sicherheit in Ihrem Betrieb

Technische Daten		HLRT25-XF (2WD)	HLRT30-XF (2WD)	HLRT35-XF (2WD)	HLRT50-XF (2WD)
Antrieb		Diesel	Diesel	Diesel	Diesel
Tragfähigkeit/Last	Q (kg)	2.500	3.000	3.500	5.000
Lastschwerpunktstand	c (mm)	500	500	500	600
Eigengewicht	kg	4.670	5.120	5.380	8.700
Bereifung		Luft	Luft	Luft	Luft
Höhe Hubgerüst eingefahren	h1 (mm)	2.215–2.965	2.350–3.150	2.350–3.150	2.685–3.410
Freihub	h2 (mm)	140–2.105	145–2.125	145–2.125	160–2.000
Hub	h3 (mm)	3.000–6.000	3.000–6.000	3.000–6.000	3.000–6.000
Höhe Hubgerüst ausgefahren	h4 (mm)	3.782–7.122	3.993–7.269	3.993–7.269	4.183–7.534
Höhe Schutzdach (Kabine)	h6 (mm)	2.390	2.420	2.420	2.575
Länge einschl. Gabelrücken	l2 (mm)	2.985	3.000	3.000	3.665
Gesamtbreite	b1 (mm)	1.557	1.599	1.599	2.105
Gabelzinkenmaße	s/e/l (mm)	122/40/1.220	122/50/1.220	122/50/1.220	150/60/1.220
Gabelträger ISO 2328		ISO2328 2B	ISO2328 3B	ISO2328 3B	ISO2328 4B
Gabelträgerbreite	b3 (mm)	1.150	1.150	1.150	1.950
Arbeitsgangbreite bei Palette 800 × 1.200 längs	Ast (mm)	4.885	4.900	4.900	6.305
Wenderadius	Wa (mm)	2.900	2.900	2.900	3.550





Umschaltung 2-Rad-/4-Rad-Antrieb für höhere Laufgeschwindigkeit und stärkere Steigfähigkeit. Manuelle Differential-Sperre speziell für unwegsames Gelände, bietet ultimative Traktion und verhindert Kraftverlust bei durchdrehenden Rädern.



Technische Daten		HLRT25-XF (4WD)	HLRT30-XF (4WD)	HLRT35-XF (4WD)	HLRT50-XF (4WD)
Antrieb		Diesel	Diesel	Diesel	Diesel
Tragfähigkeit/Last	Q (kg)	2.500	3.000	3.500	5.000
Lastschwerpunkt	c (mm)	500	500	500	600
Eigengewicht	kg	4.850	5.340	5.600	8.900
Bereifung		Luft	Luft	Luft	Luft
Höhe Hubgerüst eingefahren	h1 (mm)	2.215–2.965	2.350–3.150	2.350–3.150	2.685–3.410
Freihub	h2 (mm)	140–2.105	145–2.125	145–2.125	160–2.000
Hub	h3 (mm)	3.000–6.000	3.000–6.000	3.000–6.000	3.000–6.000
Höhe Hubgerüst ausgefahren	h4 (mm)	3.782–7.122	3.993–7.269	3.993–7.269	4.183–7.534
Höhe Schuttdach (Kabine)	h6 (mm)	2.390	2.420	2.420	2.575
Länge einschl. Gabelrücken	l2 (mm)	3.085	3.100	3.100	3.665
Gesamtbreite	b1 (mm)	1.557	1.599	1.599	2.105
Gabelzinkenmaße	s/e/l (mm)	122/40/1.220	122/50/1.220	122/50/1.220	150/60/1.220
Gabelträger ISO 2328		ISO2328 2B	ISO2328 3B	ISO2328 3B	ISO2328 4B
Gabelträgerbreite	b3 (mm)	1.150	1.150	1.150	1.950
Arbeitsgangbreite bei Palette 800 x 1.200 längs	Ast (mm)	5.305	5.320	5.320	6.305
Wenderadius	Wa (mm)	3.300	3.300	3.300	4.150





HanseLifterTV

 YouTube

## Schubmaststapler

Schubmaststapler mit Freude an der Lagerarbeit und Logistik. Geringer Arbeitsgangbedarf für große Hubhöhen, verstellbare Lenksäule, komfortabler und bequemer Fahrersitz, Freisicht-Fahrerschutzrahmen ... alles ist möglich.



**HL12-AC4 – HL14-AC4**  
**Tragkraft 1,2 bis 1,4 t**

**Ausstattungsmerkmale**

- Hubhöhe bis 9.000 mm
- Batterie 48 Volt 620 Ah
- Integrierter Seitenschieber
- Automatische Geschwindigkeitsreduzierung
- 180-Grad-Lenkung
- Verstellbares Lenkrad



**HL16-AC4**  
**Tragkraft 1,6 t**

**Ausstattungsmerkmale**

- Hubhöhe bis 10.500 mm
- Batterie 48 Volt 620 Ah
- Integrierter Seitenschieber
- Automatische Geschwindigkeitsreduzierung
- 180-Grad-Lenkung
- Verstellbares Lenkrad



**HL18-AC4**  
**Tragkraft 1,8 t**

**Ausstattungsmerkmale**

- Hubhöhe bis 11.500 mm
- Batterie 48 Volt 620 Ah
- Integrierter Seitenschieber
- Automatische Geschwindigkeitsreduzierung
- 180-Grad-Lenkung
- Verstellbares Lenkrad



**HL20-AC4**  
**Tragkraft 2,0 t**

**Ausstattungsmerkmale**

- Hubhöhe bis 12.500 mm
- Batterie 48 Volt 620 Ah
- Integrierter Seitenschieber
- Automatische Geschwindigkeitsreduzierung
- 180-Grad-Lenkung
- Verstellbares Lenkrad



# Schubmaststapler

Die HanseLifter Schubmaststapler der A Serie zeichnen sich durch ihre schmale Bauweise und hohe Resttragfähigkeiten aus.

Geringe Arbeitsgangbreiten und die schmale Bauweise ermöglichen einen enormen Raumgewinn und flexibles Fahrverhalten.

Dank modernster Antriebs- und Steuerungstechnik sind unsere HanseLifter Schubmaststapler leistungsstark und anpassungsfähig.

Um für jeden Einsatzfall den wirtschaftlichsten Partner an der Seite zu haben bieten wir neben verschiedenen Batterievarianten ein breites Spektrum an optionalem Equipment.

Unser ganzheitliches Ergonomiekonzept garantiert ein entspanntes, bequemes und sicheres Arbeiten während der gesamten Schicht.



Einfacher Batterie-  
wechsel für eine bediener-  
freundliche Wartung



Hochwertige Hydraulikkomponenten sorgen für Sicherheit und Zuverlässigkeit im Betrieb



12.500 mm



## Das HanseLifter PLUS



Der ergonomische Fahrersitz kann zu Wartungszwecken weggeklappt werden



Übersichtliche Bedienelemente mit einfacher Handhabung



Technische Daten		HLSM12-AC4	HLSM14-AC4	HLSM16-AC4	HLSM18-AC4	HLSM20-AC4
Antrieb		Elektro	Elektro	Elektro	Elektro	Elektro
Tragfähigkeit/Last	Q (kg)	1.200	1.400	1.600	1.800	2.000
Lastschwerpunktstand	c (mm)	600	600	600	600	600
Eigengewicht	kg	3.130	3.130	3.320	3.330	3.340
Bereifung		Polyurethan	Polyurethan	Polyurethan	Polyurethan	Polyurethan
Höhe Hubgerüst eingefahren	h1 (mm)	1.950–4.900	1.950–4.900	1.950–5.150	1.950–5.150	1.950–5.150
Freihub	h2 (mm)	340–4.230	340–4.230	340–4.480	340–4.480	340–4.480
Hub	h3 (mm)	2.700–12.000	2.700–12.000	2.700–12.500	2.700–12.500	2.700–12.500
Höhe Hubgerüst ausgefahren	h4 (mm)	3.355–12.965	3.355–12.965	3.355–13.465	3.355–13.465	3.355–13.465
Höhe Schutzdach (Kabine)	h6 (mm)	2.240	2.240	2.240	2.240	2.240
Länge einschl. Gabelrücken	l2 (mm)	1.393	1.393	1.483	1.483	1.483
Gesamtbreite	b1 (mm)	1.270	1.270	1.270	1.286	1.286
Gabelzinkenmaße	s/e/l (mm)	122/40/1.070	122/40/1.070	122/40/1.070	122/40/1.070	122/40/1.070
Gabelträger ISO 2328		ISO2328 2A	ISO2328 2A	ISO2328 2A	ISO2328 2A	ISO2328 2A
Gabelträgerbreite	b3 (mm)	926	926	926	926	926
Arbeitsgangbreite bei Palette 800 x 1.200 längs	Ast (mm)	2.897	2.897	2.980	2.980	2.984
Wenderadius	Wa (mm)	1.735	1.735	1.735	1.735	1.804



# Kehr- und Kehrsaugmaschinen

HanseLifterTV



 YouTube

Die HanseLifter Kehrmaschinen finden in jedem Arbeitsumfeld ihren Einsatz. Egal ob Sie Ihre Einfahrt oder Ihren Hof fegen, Parkplätze und Tiefgaragen reinigen oder Betriebsgelände bis zu 80.000 m<sup>2</sup> kehren wollen.

Von der handgeführten Kehrmaschine bis zur elektronischen Aufsitzkehrmaschine mit Staubabsaugung, Hochentleerung und Seitenbesen bietet Ihnen HanseLifter individuelle Reinigungslösungen.





Handkehrmaschinen



Handgeführte Kehrsaugmaschinen



Aufsitzkehrmaschinen





## Handkehrmaschinen TWINTRIX und TWINNER

Einfache Handkehrmaschine für den privaten und gewerblichen Gebrauch bis ca. 1.000 m<sup>2</sup>

HanseLifterTV



 YouTube

Leicht, schnell und wendig konstruiert beseitigen die Handkehrmaschinen von HanseLifter Sand, Metallspäne, Nägel, Papier, Laub und Unrat. Die großen, hinten angeordneten, kugelgelagerten Räder laufen auch bei zwei Seitenbesen stets im gekehrten Bereich und machen die Geräte treppengängig. Ecken und Kanten sind für diese Kehrmaschinen ebenfalls kein Problem.

Die TWINTRIX besitzt einen modularen Aufbau, so bietet diese Kehrmaschine flexible Einsatzmöglichkeiten und ist eine gute Alternative zum Kehren mit dem Besen.

Die TWINNER Modelle überzeugen durch höhenverstellbare Kehr- und Seitenbesen und lassen sich einfach auf unterschiedliche Bodenverhältnisse einstellen. Beim Rückwärts ziehen heben sie ihre Kehrwalzen und Seitenbesen selbstständig an und nach Gebrauch lassen sich diese platzsparenden Kehrmaschinen in jeder Ecke unterbringen.



## TWINTRIX und TWINNER Einsteigermodell bis ca. 1.000m<sup>2</sup>

### Ausstattungsmerkmale

- Sehr handlich und leicht zu schieben
- Rein manueller Betrieb, dadurch immer einsatzbereit
- Besonders leichtgängig
- Innovatives Tandem-Walzen-System (TWS)
- zur besten Aufnahme von Schmutz und Unrat
- Hinten liegende Laufräder für
- Treppengängigkeit
- Walzen und Seitenbesen aus verschleißarmen Polyamid
- Höhenverstellung von Kehrwalzen und Seitenbesen (Modelle TWINNER 650/800)
- Gehäuse und Schmutzbehälter aus schlag- und wetterfestem Kunststoff



**TWINNER 800 mit TWS  
und zwei Seitenbesen**

Technische Daten		TWINTRIX	TWINNER 650	TWINNER 800
Antrieb		manuell	manuell	manuell
Kehrprinzip		Kehrschaufel	TWS	TWS
Arbeitsbreite ohne Seitenbesen	mm	470	470	470
mit einem Seitenbesen	mm	650	650	–
mit zwei Seitenbesen	mm	–	–	800
Kraftübertragung		direkt über Zahnräder	Rundriemen	Rundriemen
Motorischer Antrieb		–	–	–
Staubabsaugung		–	–	–
Schmutzbehälter	l	20	40	40
Reinigungsfläche	m <sup>2</sup>	500	750	1.000
Theoretische Kehrleistung	m <sup>2</sup>	2.270	2.270	2.800
Praktische Kehrleistung	m <sup>2</sup>	1.362*	1.362*	1.680*
Abmessungen	l/b/h (mm)	450/600/200	800/660/330	800/660/330
Einsatzbereiche		Parkplätze und Einfahrten, Terrassen, Gehwege, Gewerbeflächen, etc.		
Eigengewicht	kg	6,5	13	14

\* 60 % der theoretischen Kehrleistung





## Handkehrmaschinen MATRIX MTX

Vier Varianten mit Kehrschaufel- oder Tandem-Walzen-System

HanseLifterTV



 YouTube

Die MTX900 sind robuste Kehrmaschinen für unterschiedliche und anspruchsvolle Einsatzbereiche. Das innovative Modulsystem setzt dabei Maßstäbe für eine effiziente Reinigung. Sie können wählen, ob Sie Ihre Kehrmaschine als rein manuelles Gerät, mit elektrischer Staubabsaugung, mit elektrischem Bürstenantrieb oder vollelektrisch mit Staubabsaugung und Bürstenantrieb haben wollen. Alle vier Varianten sind möglich.

Darüber hinaus können Sie auch auswählen, ob die Kehrmaschine mit einem traditionellen Einwalzen-Kehrschaufel-Prinzip oder dem innovativen TWS-Prinzip ausgerüstet sein soll. Das Tandem-Walzen-System (TWS) beseitigt Kehrgut vom Staubkorn bis zur Getränkedose deutlich gründlicher als das Kehrschaufel-Prinzip. In einem einzigen Arbeitsgang befördern dabei zwei gegeneinander rotierende Bürstenwalzen das Kehrgut im Überwurfverfahren in den Abfallbehälter.

Alle Geräte sind mit einem 50 Liter fassenden Schmutzbehälter und zwei Seitenbesen ausgestattet. Die Seitenbesen und die Walzen sind aus hochverschleißfestem Polyamid gefertigt und haben durch ihre Anordnung hervorragende Kehrigenschaften.

Ein leistungsstarker und wartungsarmer Kettenantrieb und ein leichter, glasfaserverstärkter Polyamidrahmen ergänzen die hochwertige Ausstattung dieser Kehrmaschinen.





**MATRIX MTX Serie**  
**Manuell oder elektrisch**  
**für Flächen bis ca. 2.000 m<sup>2</sup>**

**Ausstattungsmerkmale**

- Sehr handlich und leicht zu schieben
- 4 Varianten:
  1. rein manuell
  2. mit elektrischer Staubabsaugung (V)
  3. mit elektrischem Bürstenantrieb (B)
  4. mit elektrischer Staubabsaugung und elektrischem Bürstenantrieb (VB)
- Kehrschaufel- oder TWS-Prinzip
- 2-Seitenbesen für beidseitiges, randnahes Kehren und beste Resultate
- Sehr laufig und komfortabel in der Handhabung
- Mit motorischem Antrieb auch auf Teppichböden einsetzbar (Modelle B und VB)
- Leistungsstarker, wartungsarmer Kettenantrieb
- Glasfaserverstärkter Polyamidrahmen
- Walzen und Seitenbesen aus hochverschleißfestem Polyamid

**Das HanseLifter PLUS**



Der Schmutzbehälter lässt sich einfach abnehmen und ist leicht zu reinigen



Servicefreundlich und einfach in der Wartung



Einfache Benutzerführung und leicht verständliche Bedienelemente

Technische Daten		MTX 900 / TWS	MTX 900V / TWS	MTX 900B / TWS	MTX 900 VB / TWS
Antrieb		manuell	manuell	Batterie	Batterie
Kehrprinzip		Kehrschaufel/TWS	Kehrschaufel/TWS	Kehrschaufel/TWS	Kehrschaufel/TWS
Arbeitsbreite ohne Seitenbesen	mm	500	500	500	500
mit einem Seitenbesen	mm	700	700	700	700
mit zwei Seitenbesen	mm	900	900	900	900
Kraftübertragung		Kettenantrieb	Kettenantrieb	Kettenantrieb	Kettenantrieb
Motorischer Antrieb		–	–	ja	ja
Staubabsaugung		–	ja	–	ja
Schmutzbehälter	l	50	50	50	50
Reinigungsfläche	m <sup>2</sup>	2.000	2.000	2.000	2.000
Theoretische Kehrleistung	m <sup>2</sup>	3.150	2.270	3.150	3.150
Praktische Kehrleistung	m <sup>2</sup>	2.000*	1.362*	2.000*	2.000*
Abmessungen	l/b/h (mm)	1.091/760/416	1.091/760/416	1.091/760/416	1.091/760/416
Einsatzbereiche		Parkplätze und Einfahrten, Terrassen, Gehwege, Gewerbeflächen, etc.			
Eigengewicht	kg	29	43	44	45

\* 60 % der theoretischen Kehrleistung



## Handkehrmaschinen TANDEM KS

Wendige Mitgänger Kehrsaugmaschinen mit Elektro oder Verbrennungsmotor bis 3.000 m<sup>2</sup>

HanseLifterTV



 YouTube

Die TANDEM Modelle sind ausschließlich mit dem innovativen Tandem-Walzen-System (TWS) erhältlich. Zusammen mit der integrierten Staubabsaugung garantieren sie so höchste Zuverlässigkeit in der Kehrleistung und Sauberkeit.

Sie sind extrem robust verarbeitet und sowohl in der Benzinversion KSV als auch in der Elektroversion KSE leicht in der Handhabung und sehr laufruhig.

Während die KS900 Modelle noch in der offenen Bauweise der kleineren Kehrmaschinen von HanseLifter gefertigt sind, werden die KS910 Modelle in Integralbauweise gefertigt. Dies sorgt für eine sehr starke, robuste und haltbare Struktur, welche extrem schlagfest und auch schweren Einsätzen bestens gewachsen ist. Auch die Walzenaufnahme unterscheidet sich bei beiden Modellen. Bei den KS910 Modellen sind diese komplett aus

Stahl gefertigt und somit besonders robust und wartungsarm.

Beide Modelle sind mit einem abnehmbaren 60 Liter Schmutzbehälter aus Polyethylen ausgestattet, welcher leicht zu reinigen ist.

Die Elektroausführungen beider Modelle sind sowohl für den Inneneinsatz als auch für den Außeneinsatz geeignet, während die Varianten mit Verbrennungsmotor ausschließlich für den Außeneinsatz gedacht sind.



## TANDEM KS Serie

Verbrennung oder elektrisch bis 3.000 m<sup>2</sup>

### Ausstattungsmerkmale

- Selbstläufer mit Antrieb auf beiden Laufrädern
- Tiefentladeschutz und Überlastschutz (Modelle KSE)
- Geräuscharmer, leistungsstarker Honda-Motor (Modelle KSV)
- Höhenverstellbarer Fahrerbügel
- Gute Steigleistung und Beweglichkeit
- Hintenliegende Lenkrolle vermeidet Blockieren derselben durch Grobschmutz
- Schlagfeste Verkleidung und stabile Stahlrahmenkonstruktion
- Schnellwechselmechanismus für den Staubfilter
- Stufenlos höhenverstellbare Kehr- und Seitenbesen

## Das HanseLifter PLUS



Der Schmutzbehälter ist einfach zugänglich und leicht zu entleeren oder zu reinigen



Die Tandem KS-Modelle sind mit einem Elektromotor mit 300W oder einem Verbrennungsmotor erhältlich



Servicefreundlich und einfach in der Wartung

Technische Daten		TANDEM KSE900	TANDEM KSV900	TANDEM KSE910	TANDEM KSV910
Antrieb		Elektrisch	Verbrennung	Elektrisch	Verbrennung
Kehrprinzip		TWS	TWS	TWS	TWS
Arbeitsbreite ohne Seitenbesen	mm	500	500	500	500
mit einem Seitenbesen	mm	700	700	700	700
mit zwei Seitenbesen	mm	900	900	900	900
Kraftübertragung		Zahnriemen	Zahnriemen	Zahnriemen	Zahnriemen
Motorischer Antrieb		ja	ja	ja	ja
Staubabsaugung		ja	ja	ja	ja
Schmutzbehälter	l	60	60	60	60
Reinigungsfläche	m <sup>2</sup>	2.500	2.500	3.000	3.000
Theoretische Kehrleistung	m <sup>2</sup>	3.600	3.600	3.600	3.600
Praktische Kehrleistung	m <sup>2</sup>	2.340*	2.340*	2.340*	2.340*
Abmessungen	l/b/h (mm)	1.000/780/460	1.000/780/460	1.150/790/600	1.150/790/600
Einsatzbereiche		Innen und Außen	Außen	Innen und Außen	Außen
Eigengewicht	kg	29/30	43/44	44/45	45/46

\* 60 % der theoretischen Kehrleistung





## Handkehrmaschinen TANDEM KS1000

Die Profi-Kehrsaugmaschinen bis 5.000 m<sup>2</sup>

HanseLifterTV



 YouTube

Die in der handgeführten Klasse wohl unerreichte Leistungsfähigkeit macht diese Maschinenbaureihe zum unentbehrlichen Arbeitsgerät für alle Bereiche, in denen maximale Leistung und höchste Zuverlässigkeit gefordert werden.

Dazu gehören der Einsatz in der Industrie oder der kommunale Einsatz genauso wie der professionelle Einsatz im Dienstleistungsgewerbe und viele weitere.

Die extrem leistungsfähige Staubabsaugung fördert über 600 Kubikmeter Luft pro Stunde, durch einen 1,3 m<sup>2</sup> großen Staubfilter, wodurch diese effizient von Feinstaubpartikeln gereinigt wird. Kombiniert mit dem technisch ausgereiften Tandem-Walzen-System (TWS), macht es die TANDEM KS1000 Serie zu einer Maschine für die optimale Beseitigung von Fein- und Grobschmutz jeglicher Art – im Profibereich: schnell, gründlich und einfach!

Die konsequente Integralbauweise sorgt für eine sehr starke, robuste und extrem haltbare Struktur, welche besonders schlagfest und besonders für schwere Einsätze ausgelegt ist.

Die Walzenaufnahmen sind komplett aus Stahl gefertigt und somit besonders solide und wartungsarm. Durch die doppelwandige, rotationsgeformte Ausführung arbeiten diese Maschinen besonders leise.



## TANDEM KS1000 Serie Profi-Mitgängergerät bis 5.000 m<sup>2</sup>

### Ausstattungsmerkmale

- Extrem leistungsfähige Staubabsaugung mit großem Staubfilter
- Hochleistungs-Staubabsaugung, gut geeignet für Sand und Feinstäube
- Schnellwechselmechanismus für die Walzenbürsten und Seitenbesen (werkzeugfrei)
- Differenzialantrieb an beiden Hinterrädern
- Gute Steigleistung und Beweglichkeit
- Extrem einfacher Zugang zur Technik (für Wartungs- und Reparaturarbeiten)
- Stufenlos höhenverstellbare Seitenbesen und Hauptkehrwalze



Walzen und Seitenbesen sind aus verschleißarmen Polyamid



Die TANDEM KS1000-Maschinen sind besonders anwender- und wartungsfreundlich. Walzen und Seitenbesen lassen sich schnell und werkzeugfrei wechseln.

Technische Daten		TANDEM KSE1000	TANDEM KSV1000
Antrieb		Elektrisch	Verbrennung
Kehrprinzip		TWS	TWS
Arbeitsbreite ohne Seitenbesen	mm	600	600
mit einem Seitenbesen	mm	800	800
mit zwei Seitenbesen	mm	1.000	1.000
Kraftübertragung		Kette	Kette
Motorischer Antrieb		ja	ja
Staubabsaugung		ja	ja
Schmutzbehälter	l	70	70
Reinigungsfläche	m <sup>2</sup>	5.000	5.000
Theoretische Kehrleistung	m <sup>2</sup>	4.000	4.000
Praktische Kehrleistung	m <sup>2</sup>	2.600*	2.600*
Abmessungen	l/b/h (mm)	1.190/790/820	1.190/790/820
Einsatzbereiche		Innen und Außen	Außen
Eigengewicht	kg	125	105

\* 60 % der theoretischen Kehrleistung





## Kehrsaugmaschinen TWINTOP 1000/1100

Wendige Aufsitzkehrmaschine bis 12.000 m<sup>2</sup>

HanseLifterTV



 YouTube

Um größere Innen- und Außenflächen schnell und effizient zu reinigen, reicht oft eine Schrittgeschwindigkeit nicht mehr aus. Große Aufsitzkehrmaschinen hingegen sind häufig nicht wendig genug und zu kostspielig. Diese Probleme beseitigen die Aufsitzkehrsaugmaschinen der Mittelklasse. Mit einer Kehrleistung, die vielen großen Geräten überlegen ist und mit der Manövrierfähigkeit von handgeführten Kehrsaugmaschinen.

Die elektrische TWINTOP 1000 ist ideal für den Einsatz auf Beton, Asphalt und Pflasterböden und auch auf Teppichböden kommt diese Maschine zum Einsatz. Sie erreicht eine Kehrleistung von bis zu 8.000 m<sup>2</sup> und ist schnell und einfach in der Wartung – Walzen und Seitenbesen lassen sich werkzeugfrei wechseln.

Die TWINTOP 1100 hingegen ist mit einem stärkeren Elektromotor oder, für den Außeneinsatz, mit einem Verbrennungsmotor ausgestattet. Der sehr stabile Grundrahmen ist aus pulverbeschichtetem Stahl und die schlagfeste Verkleidung ist extrem robust. Die pendelnd aufgehängten Seitenbesen können Hindernissen selbstständig ausweichen. Optional können Sie die TWINTOP 1100 Modelle auch mit einer Hochentleerung, z. B. zum Entladen in einen Müllcontainer erhalten.





**TWINTOP 1000/1100**  
**Aufsitzkehrmaschine bis 12.000 m<sup>2</sup>**

**Ausstattungsmerkmale**

- Besonders großer Staubbehälter und Staubfilter
- Hochleistungs-Staubabsaugung, sehr gut für Sand und Feinstäube geeignet
- Differenzialantrieb an beiden Hinterrädern
- Gute Steigleistung und Beweglichkeit
- Elektrischer Filterreinigungsmechanismus
- Extrem einfacher Zugang zur Technik (für Wartungs- und Reparaturarbeiten)
- Pedelnd aufgehängte Seitenbesen (Modell TWINTOP 1100)
- Als Elektro- oder Benzinausführung erhältlich (Modell TWINTOP 1100)



Die TWINTOP 1100 ist optional mit einer Hochentleerung erhältlich. So können Sie mühelos den Schmutzbehälter, z. B. in einen Müllcontainer entleeren. Auch die Reinigung des Behälters ist dadurch einfach und komfortabel.



Einfacher Zugang zur Technik für schnelle Wartungs- und Reparaturarbeiten

Technische Daten		TWINTOP 1000	TWINTOP E1100	TWINTOP V1100
Antrieb		Elektrisch	Elektrisch	Verbrennung
Kehrprinzip		TWS	TWS	TWS
Arbeitsbreite ohne Seitenbesen	mm	600	700	600
mit einem Seitenbesen	mm	800	900	800
mit zwei Seitenbesen	mm	1.000	1.100	1.000
Kraftübertragung		Kette	elektro-hydraulisch	elektro-hydraulisch
Motorischer Antrieb		ja	ja	ja
Staubabsaugung		ja	ja	ja
Schmutzbehälter	l	70	90	90
Reinigungsfläche	m <sup>2</sup>	8.000	12.000	12.000
Theoretische Kehrleistung	m <sup>2</sup>	6.000	6.600	6.600
Praktische Kehrleistung	m <sup>2</sup>	4.200*	4.620*	4.620*
Abmessungen	l/b/h (mm)	1.190/790/1.089	1.450/900/1.165	1.450/900/1.165
Einsatzbereiche		Innen und Außen	Innen und Außen	Außen
Eigengewicht	kg	160	331	230

\* 60 % der theoretischen Kehrleistung



## Kehrsaugmaschinen TWINTOP 1300

Hochleistungs-Kehrsaugmaschine mit Elektro-, Diesel-, Gas- oder Benzinantrieb bis zu 50.000 m<sup>2</sup>

HanseLifterTV



 YouTube

Die TT 1300 Baureihe von HanseLifter verbindet das Tandem-Walzen-System (TWS) für unübertroffene Kehrergebnisse mit einer besonders robusten, leistungsstarken Plattform einer professionellen Kehr-Saugmaschine für den ausgesprochen zuverlässigen Einsatz unter schwersten Bedingungen.

Die beiden gegenläufig rotierenden Bürstenwalzen nehmen sowohl Feinstäube als auch Objekte bis zu 1 Liter Flaschengröße sicher auf: greifen ihn und werfen ihn über Kopf in den hintenliegenden Schmutzbehälter, der so zu 90 % gefüllt wird. Nichts bleibt liegen! Mit 80 Zentimeter Hauptkehrwalze (350mm Durchmesser) packt die TT 1300 selbst Problemschmutz wie Steine, Flaschen, aber auch große Mengen an Feinstaub, der zuverlässig im 6 Quadratmeter gro-

ßen, horizontal liegenden Lamellenfilter gehalten wird. Keine lästige Grobschmutzklappe, kein Vorkehren oder manuelles Aufnehmen von größerem Kehrgut: Mit einer Überfahrt ist die Fläche zuverlässig und gründlich gereinigt. Dabei helfen die großen rotationsgesicherten Verkleidungsteile, die Maschine handlich und flexibel zu halten, und erlauben – für Wartungs-, Lade- oder Tankvorgänge – in wenigen Sekunden einen uneingeschränkten Zugang zur Technik.



**TWINTOP 1300**  
**Kraftvolle Aufsitzkehrmaschine**  
**bis 50.000 m<sup>2</sup>**

**Ausstattungsmerkmale**

- Riesiger Schmutzbehälter
- Elektromechanische Staubbehälter Schwenk-Kippvorrichtung
- Hydrostatische Hochentleerung zur mühelosen Entleerung in Container
- Optimaler Zugang zur Technik für Lade-, Befüll- oder Wartungsvorgänge
- Selbstausweichende Seitenbesen bei Hinderniskontakt
- Hydrostatischer Antrieb auf beide Hinterräder für maximale Steigfähigkeit bei den Verbrennungsmotorvarianten
- Elektrischer Bugradantrieb für maximale Wendigkeit bei der Batterievariante
- Gelaserter Stahlprofilrahmen für maximale Festigkeit



**Das HanseLifter PLUS**



Walzen und Seitenbesen lassen sich schnell und einfach wechseln



Im übersichtlichen Cockpit sind alle Bedienelemente leicht erreichbar und schnell zu finden



Optimaler Zugang zur Technik

Technische Daten		TWINTOP E1300	TWINTOP P1300	TWINTOP D1300
Antrieb		Elektrisch	Benzin-/Gasmotor	Dieselmotor
Kehrprinzip		TWS	TWS	TWS
Arbeitsbreite ohne Seitenbesen	mm	800	800	800
mit einem Seitenbesen	mm	1.100	1.100	1.100
mit zwei Seitenbesen	mm	1.300	1.300	1.300
Kraftübertragung		Elektrisch/Kette	Hydraulisch/Kette	Hydraulisch/Kette
Motorischer Antrieb		ja	ja	ja
Staubabsaugung		ja	ja	ja
Schmutzbehälter	l	150	150	150
Reinigungsfläche	m <sup>2</sup>	50.000	50.000	50.000
Theoretische Kehrleistung	m <sup>2</sup>	13.000	13.000	13.000
Praktische Kehrleistung	m <sup>2</sup>	9.100*	9.100*	9.100*
Abmessungen	l/b/h (mm)	1.830/1.130/1.540	1.450/900/1.165	1.450/900/1.165
Einsatzbereiche		Innen und Außen	Innen und Außen	Außen
Eigengewicht	kg	850	670	690

\* 70 % der theoretischen Kehrleistung



## ALLGEMEINE GESCHÄFTSBEDINGUNGEN DER GESUTRA GMBH

### 1. Allgemeine Bestimmungen

Allen Angeboten und mit uns geschlossenen Vereinbarungen liegen ausschließlich die nachstehenden Allgemeinen Verkaufs- und Lieferbedingungen zugrunde. Sie gelten für Geschäfte mit Unternehmern, juristischen Personen des öffentlichen Rechts und öffentlich-rechtlichen Sondervermögen. Gegenstehende Bedingungen des Kunden haben keine Gültigkeit. Durch das Erteilen von Aufträgen erkennt der Kunde unsere Verkaufs- und Lieferbedingungen an. Sie gelten auch ohne ausdrückliche Vereinbarung für sämtliche zukünftigen Geschäfte zwischen den Parteien.

### 2. Angebote, Vertragsschluss

**2.1.** Unsere Angebote sind stets freibleibend. Der Kaufvertrag kommt erst durch unsere ausdrückliche Vertragsannahme (Auftragsbestätigung) oder durch unsere Lieferung zustande. Mündliche Vereinbarungen oder Nebenabreden bestehen nicht. Nachträgliche Änderungen, Ergänzungen oder Nebenabreden müssen schriftlich vereinbart werden.

**2.2.** Für den Umfang unserer Leistungspflichten ist unsere Auftragsbestätigung sowie diese Bedingungen maßgebend. Konstruktions-, Farb- oder Formveränderungen an den Liefergegenständen sind zulässig, soweit die Änderungen für den Kunden zumutbar sind.

### 3. Preise und Zahlungsbedingungen

**3.1.** Der vereinbarte Preis setzt sich aus Warenwert und Frachtpauschale zuzüglich Umsatzsteuer zusammen, sofern der Versand an eine Lieferanschrift auf dem deutschen Festland erfolgt und keine anders lautenden Informationen zum Artikel gegeben wurden. An Lieferanschriften auf deutschen Inseln oder in das Ausland liefern wir ausschließlich „ab Werk“. Umsatzsteuer, Versandkosten, Verpackung und Verladung sowie eventuelle Zölle werden in diesen Fällen gesondert in Rechnung gestellt. Falls der Kunde eine Versicherung der Ware für den Transport wünscht, hat er uns dies vor Verwendung schriftlich mitzuteilen. Die Kosten für die Versicherung trägt der Kunde.

**3.2.** Rechnungsbeträge sind innerhalb von 30 Tagen nach Rechnungsdatum zu zahlen. Skonti oder sonstige Abzüge werden nicht gewährt. Bei Zahlungsverzug des Kunden ist die Forderung in Höhe des von den deutschen Banken durchschnittlich erhobenen Zinssatzes für offene Kontokorrentkredite zu verzinsen. Die Geltendmachung eines höheren Schadens bleibt vorbehalten. Dem Kunden steht es frei, uns nachzuweisen, dass infolge des Verzugs kein oder ein wesentlich geringerer Schaden entstanden ist. Der Mindestzinssatz während des Verzugs beträgt 8 % p.a. Zinsen über dem jeweiligen Basiszinssatz der Europäischen Zentralbank. Die Geltendmachung eines höheren Schadens bleibt hiervon unberührt.

**3.3.** Aufrechnungs- und/oder Zurückbehaltungsrechte gegenüber unseren Ansprüchen stehen dem Kunden nur zu, wenn seine Gegenansprüche rechtskräftig festgestellt, unbestritten oder von uns anerkannt sind. Ansprüche des Kunden uns gegenüber dürfen nicht abgetreten werden.

### 4. Lieferung

**4.1.** Wir sind bemüht, so rasch wie möglich zu liefern. Lieferfristen müssen schriftlich vereinbart worden sein. Sie beginnen, sofern nicht ausdrücklich etwas Anderes vereinbart ist, mit Vertragsschluss. Die Einhaltung von Fristen für die Lieferung setzt die rechtzeitige Erfüllung aller erforderlichen Mitwirkungshandlungen, insbesondere die Einhaltung der vereinbarten Zahlungsbedingungen durch den Kunden voraus. Werden diese Voraussetzungen nicht erfüllt, ohne dass dies von uns vertreten ist, so verlängern sich die Fristen angemessen.

**4.2.** Sofern nach Vertragsschluss Umstände bekannt werden, die Zweifel an der Zahlungsfähigkeit des Kunden entstehen lassen, behalten wir uns vor, die Lieferung von Sicherheiten oder Vorkasse abhängig zu machen.

**4.3.** Unsere Lieferverpflichtung ruht in Fällen höherer Gewalt (unvorhergesehene, von uns unverschuldete Umstände und Vorkommnisse, die mit der Sorgfalt eines ordentlichen Kaufmanns nicht hätten vermieden werden können, einschließlich Krieg, Betriebs- oder Verkehrsstörungen, Streiks, Aussperrungen, Versandstörungen, behördliche Verfügungen usw.). Ist einer Partei infolge der Dauer eines Hindernisses ein weiteres Festhalten am Vertrag nicht zumutbar, ist die Partei zum Rücktritt vom Vertrag berechtigt.

**4.4.** Sofern wir mit unserem Vorlieferanten ein kongruentes Deckungsgeschäft geschlossen haben, stehen von uns genannte Liefertermine zudem unter dem Vorbehalt rechtzeitiger und ordnungsgemäßer Selbstbelieferung.

**4.5.** Teillieferungen sind zulässig, soweit sie dem Kunden zumutbar sind.

**4.6.** Soweit wir die Lieferung nicht oder nicht vertragsgemäß erbringen, muss der Kunde uns zur Bewirkung der Leistung eine angemessene Nachfrist setzen, die in der Regel mindestens zwei Wochen betragen muss. Ansonsten ist der Kunde nicht dazu berechtigt, vom Vertrag zurückzutreten. Im Falle des Lieferverzugs oder der Unmöglichkeit haften wir aus Schadensersatzansprüchen nur nach Maßgabe von Ziffer 7.

**4.7.** Die Gefahr des zufälligen Untergangs und der zufälligen Verschlechterung der Ware geht mit der Übergabe, beim Versandverkauf mit der Auslieferung der Sache an den Spediteur, den Frachtführer

oder der sonst zur Ausführung der Versendung bestimmten Person oder Anstalt auf den Käufer über. Der Übergabe steht es gleich, wenn sich der Kunde in Annahmeverzug befindet.

**4.8.** Gerät der Kunde in Annahmeverzug, sind wir berechtigt, nach fruchtlosem Ablauf einer dem Kunden gesetzten angemessenen Frist für jeden angefangenen Monat Lagergeld in Höhe von 0,5 % des Preises der Gegenstände der Lieferungen zu berechnen, höchstens jedoch insgesamt 5 %. Der Nachweis höherer oder niedriger Lagerkosten oder sonstiger Schäden bleibt den Vertragsparteien unbenommen. Weitergehende Rechte bleiben unberührt.

### 5. Eigentumsvorbehalt, Zwangsvollstreckungsmaßnahmen

**5.1.** Wir behalten uns das alleinige Eigentum an allen Liefergegenständen (Vorbehaltsware) bis zur vollständigen Erfüllung sämtlicher uns aus der Geschäftsverbindung mit dem Kunden zustehenden Ansprüche vor. Bei laufender Rechnung dient das gesamte Vorbehaltsgut zur Sicherung der Saldenforderung.

**5.2.** Der Kunde ist verpflichtet, die Ware pfleglich zu behandeln und angemessen gegen die üblichen Risiken (Diebstahl, Feuer, Wasser etc.) zu versichern. Die Verpfändung oder Sicherheitsübereignung der gelieferten Waren im ganzen oder in Teilen ist für die Dauer des Eigentumsvorbehalts nicht gestattet. Der Kunde verpflichtet sich für den Fall, dass wir die Ware nicht an einen Kunden, sondern an einen Dritten liefern, diesen Dritten auf unseren Eigentumsvorbehalt und die Unzulässigkeit von Verpfändungen und Sicherungsübereignungen ausdrücklich hinzuweisen.

**5.3.** Der Kunde ist berechtigt, die Vorbehaltsware im ordnungsgemäßen Geschäftsverkehr zu verarbeiten und zu veräußern, solange der Kunde mit seinen Zahlungsverpflichtungen uns gegenüber nicht in Verzug ist. Forderungen aus der Weiterveräußerung der Ware, auch im Rahmen von Werk- oder Werklieferungsverträgen, Versicherungsansprüche sowie Ansprüche gegen Dritte wegen Beschädigung, Zerstörung, Diebstahls oder Verlusts der Ware tritt der Kunde bereits jetzt sicherungshalber an uns ab. Wir nehmen diese Abtretung an. Beim Weiterverkauf der Ware hat der Kunde sich gegenüber seinen Abnehmern das Eigentum an der Vorbehaltsware bis zur vollen Zahlung des Kaufpreises vorzubehalten. Der Kunde ist nicht zum Weiterverkauf der Ware an Dritte berechtigt, wenn die Kaufpreisforderung aus dem Weiterverkauf einem Abtretungsverbot unterliegt.

**5.4.** Wir ermächtigen den Kunden widerruflich, die an uns abgetretenen Forderungen für eigene Rechnung und im eigenen Namen einzuziehen. Der Kunde hat uns auf Verlangen die Schuldner der abgetretenen Forderungen mitzuteilen. Tritt der Kunde die Forderungen aus dem Weiterverkauf im Rahmen eines echten Factoring ab, hat der Kunde uns dies anzuzeigen. Der Kunde tritt die für die Abtretung erlangte Zahlungsforderung gegen den Factor bereits jetzt in Höhe der zu sichernden Forderung an uns ab. Wir nehmen die Abtretung an. Werden die hiermit an uns abgetretenen Forderungen in ein Kontokorrent eingestellt, so tritt der Kunde hiermit an uns einen etwaigen positiven Saldo des Kontokorrents bis zur Höhe der uns zustehenden Forderung ab. Wir nehmen die Abtretung hiermit an.

**5.5.** Gerät der Kunde mit seiner Zahlung in Verzug, haben wir das Recht, die Vorbehaltsware nach fruchtlosem Ablauf einer von uns gesetzten angemessenen Frist in Besitz zu nehmen. Befindet sich die Vorbehaltsware im Besitz eines Dritten, ist der Kunde auf erstes Anfordern verpflichtet, uns den Aufenthaltsort der Vorbehaltsware mitzuteilen, und ist damit einverstanden, dass wir die Vorbehaltsware auch in diesem Fall in Besitz nehmen. Nach Inbesitznahme der Ware sind wir dazu berechtigt, die Vorbehaltsware unbeschadet der Zahlungs- und sonstigen Verpflichtungen des Kunden, durch freihändigen Verkauf oder im Wege einer Versteigerung bestmöglich zu verwerten. Den Verwertungserlös rechnen wir dem Kunden nach Abzug entstandener Kosten auf seine Verbindlichkeiten an. Machen wir unseren Eigentumsvorbehalt an der Vorbehaltsware geltend, nehmen wir sie in Besitz oder pfänden wir sie, so gilt dies nicht als Rücktritt vom Vertrag, es sei denn, wir erklären den Rücktritt ausdrücklich.

**5.6.** Der Kunde unterrichtet uns unverzüglich schriftlich von allen Zwangsvollstreckungsmaßnahmen, Pfändungen, Beschlagnahmen, Beschädigungen und sonstigen Verfügungen oder Eingriffen Dritter, die sich gegen Vorbehaltsware richten und überlässt uns Abschriften von Pfändungsverfügungen und Protokollen. Er hat darüber hinaus alles zu unternehmen, um die Durchführung der vorgenannten Maßnahmen abzuwenden.

**5.7.** Der Antrag auf Eröffnung des Insolvenzverfahrens über das Vermögen unseres Kunden berechtigt uns, vom Vertrag zurückzutreten und die sofortige Rückgabe der Vorbehaltsware zu verlangen.

### 6. Gewährleistung bei Mängeln

**6.1.** Als vereinbarte Beschaffenheit unserer Ware gelten diejenigen Eigenschaften und Merkmale, die in unserem Angebot und unserer Auftragsbestätigung genannt sind. Andere oder weitergehende Eigenschaften und Merkmale gelten nur dann als vereinbarte Beschaffenheit, wenn wir dies ausdrücklich schriftlich mit dem Kunden vereinbart haben. Sämtliche Angaben hinsichtlich der Beschaffenheit der Liefergegenstände und der Art

der Ausführung unserer Leistungen in unseren Prospekten, Katalogen oder in unserem vor dem Angebot liegenden Schriftverkehr sowie auf Datenblättern gelten nur annähernd, soweit sie in unserem Angebot oder in unserer Auftragsbestätigung nicht ausdrücklich als verbindlich erklärt werden. Eine Abweichung hiervon berechtigt den Kunden zu keinerlei Mängelgewährleistungs- oder Schadensersatzansprüchen. Dies gilt auch für Fotos, Zeichnungen und sonstige Abbildungen. Leistungsangaben beziehen sich auf einen Betrieb bei Lufttemperatur von +20° Celsius, ebenem Betonfußboden und trockenen Einsatzbedingungen. Abweichungen von angegebenen Geschwindigkeiten sind auch bei den vorstehenden Einsatzbedingungen im Bereich üblicher Toleranzen zulässig.

**6.2.** Öffentliche Äußerungen, Anpreisungen oder Werbung durch uns oder einen Dritten stellen keine vertragsgemäße Beschaffenheitsangabe der Ware dar.

**6.3.** Eine Garantie im Rechtssinne für unsere Liefergegenstände und/oder unsere Leistungen geben wir grundsätzlich nicht. Eine Garantie liegt nur vor, wenn sie ausdrücklich als solche bezeichnet ist.

**6.4.** Der Kunde hat die Ware bei Lieferung unverzüglich auf Mängel zu untersuchen. Erkennbare Mängel hat der Kunde uns unverzüglich, jedoch spätestens binnen 8 Tagen anzuzeigen. Nicht erkennbare Mängel hat der Kunde uns unverzüglich, jedoch spätestens binnen 8 Tagen nach ihrer Entdeckung schriftlich anzuzeigen. Die Absendung der Anzeige genügt zur Wahrung der in den vorstehenden Sätzen 2 und 3 genannten Fristen. Die Untersuchungs- und Rügefrist beginnt mit der Lieferung. Unterlässt der Kunde die rechtzeitige Untersuchung der Ware und Rüge des Mangels, kann er sich auf den Mangel nicht berufen.

**6.5.** Alle nachweislich bereits bei Gefährübergang mit Sachmängeln behafteten Teile des Liefergegenstandes bzw. bei ihrer Abnahme mangelhaften Leistungen werden nach unserer Wahl entweder nachgebessert oder neu geliefert (Nacherfüllung). Teile, die von uns im Rahmen dieser Nacherfüllung ausgetauscht werden, gehen mit dem Ausbau in unser Eigentum über. Der Kunde hat uns ausreichend Zeit und Gelegenheit zur Nacherfüllung einzuräumen. Wir tragen die uns durch die Nacherfüllung entstehenden Kosten, es sei denn, dass der Gegenstand der Lieferung nachträglich an einen anderen Ort als die Niederlassung des Kunden gebracht worden ist, sofern die Verbringung nicht dem bestimmungsgemäßen Gebrauch entspricht. In letzterem Fall gehen die durch die Verbringung erhöhten Aufwendungen zu Lasten des Kunden.

**6.6.** Schlägt die Nacherfüllung fehl, ist der Kunde berechtigt, zu den anderen gesetzlichen Mängelansprüchen überzugehen. Ein Rücktrittsrecht wegen unerheblicher Mängel steht dem Kunden nicht zu. Für Rücktrittsrechte und Schadensersatzansprüche gelten zusätzlich zu den gesetzlichen Voraussetzungen die besonderen Bestimmungen in Ziffer 7.

**6.7.** Sind von mehreren verkauften Waren nur einzelne mangelhaft, beschränkt sich das etwaige Rücktrittsrecht des Kunden auf die mangelhafte Ware, es sei denn, dass dies dem Kunden nicht zumutbar ist. Zahlungen darf der Kunde nur in einem Umfang zurückhalten, der im Verhältnis zu den aufgetretenen Mängeln angemessen ist.

**6.8.** Transportschäden sind dem Spediteur unverzüglich anzuzeigen. Es gelten insoweit die Anzeigepflichten der Allgemeinen Deutschen Spediteur-Bedingungen (ADSsp).

**6.9.** Für sämtliche Folgen aus den nachstehenden Umständen stehen wir nicht ein: Ungeeignete oder unsachgemäße Verwendung, insbesondere Überlastung, fehlerhafte Montage bzw. Inbetriebsetzung durch den Kunden oder Dritte, Verschleiß bzw. gebrauchstypische Abnutzung, fehlerhafte oder nachlässige Behandlung, unterbliebene bzw. nicht den Vorschriften oder unseren Betriebsanleitungen entsprechende Wartung, ungeeignete Betriebsmittel und Ersatzteile, mangelhafte Bauarbeiten, ungeeigneter Baugrund, chemische, elektrochemische oder physikalische Einflüsse, es sei denn, der Kunde weist nach, dass der Defekt nicht auf dem Verhalten des Kunden oder eines Dritten beruht.

**6.10.** Erhält der Kunde eine mangelhafte Montageanleitung, sind wir lediglich zur Lieferung einer mangelfreien Montageanleitung verpflichtet, und dies auch nur dann, wenn der Mangel der Montageanleitung der ordnungsgemäßen Montage entgegensteht. Dies gilt entsprechend bei mangelhafter Bedienungsanleitung.

**6.11.** Wir sind dazu verpflichtet, die Lieferung von Ware lediglich im Land des Lieferorts frei von gewerblichen Schutzrechten und Urheberrechten Dritter (im folgenden: Schutzrechte) zu erbringen. Für den Fall, dass Dritte berechnete Ansprüche aus Schutzrechten gegen den Liefergegenstand oder Teile davon erheben, werden wir nach unserer Wahl zunächst auf unsere Kosten für den betreffenden Liefergegenstand entweder ein Nutzungsrecht erwirken, ihn so ändern, dass das Schutz- oder Urheberrecht nicht verletzt wird, oder den Liefergegenstand (oder die betroffenen Teile davon) austauschen. Ist uns dies zu angemessenen Bedingungen nicht möglich, so stehen dem Kunden die gesetzlichen Rechte zu. Ansprüche des Kunden sind ausgeschlossen, soweit die Schutzrechtsverletzung durch Vorgaben des Kunden, durch eine für uns nicht vorhersehbare Anwendung oder dadurch verursacht wird, dass die Ware vom Kunden verän-

dert oder zusammen mit nicht von uns gelieferten Produkten eingesetzt wird.

**6.12.** Der Kunde ist verpflichtet, uns über die von Dritten geltend gemachten Ansprüche unverzüglich schriftlich zu informieren. Er darf Verletzungen nicht anerkennen. Abwehrmaßnahmen oder Vergleichsverhandlungen sind ausschließlich uns vorbehalten.

### 7. Rücktrittsrechte und Schadensersatzansprüche des Kunden

**7.1.** Für das Recht zum Rücktritt vom Vertrag gelten die gesetzlichen Bestimmungen mit der Maßgabe, dass der Kunde wegen einer nicht in einem Mangel bestehenden Pflichtverletzung nur zurücktreten kann, soweit die Pflichtverletzung von uns zu vertreten ist.

**7.2.** Für Schäden irgendetwelcher Art haften wir – bei Vorliegen der sonstigen Anspruchsvoraussetzungen – nur bei Vorsatz und grober Fahrlässigkeit. Für einfache Fahrlässigkeit haften wir nur bei Verletzung einer Pflicht, deren Erfüllung die ordnungsgemäße Durchführung des Vertrags überhaupt erst ermöglicht und auf deren Einhaltung der Vertragspartner regelmäßig vertrauen darf (Kardinalpflicht). Im übrigen ist eine Schadensersatzhaftung für Schäden aller Art, gleich aufgrund welcher Anspruchsgrundlage, einschließlich der Haftung für Verschulden bei Vertragsschluss, ausgeschlossen.

**7.3.** Sofern wir gemäß Ziffer 7.2. für fahrlässiges Verhalten haften, ist unsere Haftung auf den Schaden begrenzt, mit dessen Entstehen wir nach den bei Vertragsschluss bekannten Umständen typischerweise rechnen mussten.

**7.4.** Vorstehende Haftungsausschlüsse und -beschränkungen gelten nicht, soweit wir eine Garantie übernommen haben, für Schäden, die nach dem Produkthaftungsgesetz zu ersetzen sind, sowie für Schäden an Leben, Körper oder Gesundheit.

**7.5.** Vorstehende Haftungsausschlüsse und -beschränkungen gelten auch zugunsten unserer Mitarbeiter, Erfüllungsgehilfen und sonstiger Dritter, denen wir uns zur Vertragserfüllung bedienen.

### 8. Verjährungsfristen

**8.1.** Die Ansprüche des Kunden wegen eines Mangels der Ware verjähren in einem Jahr. Sofern nicht im Einzelfall etwas anderes vereinbart wird, sind Ansprüche des Kunden bei Sachmängeln an gebrauchten Liefergegenständen ausgeschlossen.

**8.2.** Die sonstigen vertraglichen Ansprüche des Kunden wegen Pflichtverletzungen verjähren in einem Jahr. Dies gilt nicht für das Recht des Kunden, sich wegen einer von uns zu vertretenen Pflichtverletzung, die nicht in einem Mangel liegt, vom Vertrag zu lösen.

**8.3.** Ansprüche aus einer Garantie verjähren ebenfalls in einem Jahr.

**8.4.** Abweichend von den vorstehenden Ziffern 9.1. und 9.2. gelten die gesetzlichen Verjährungsfristen für folgende Ansprüche des Kunden:

a) Schadensersatzansprüche aus einer Produkthaftpflicht, wegen eines Schadens aus einer Verletzung des Lebens, des Körpers, der Gesundheit oder einer wesentlichen Vertragspflicht sowie wegen sonstiger Schäden, die auf einer vorsätzlichen oder grob fahrlässigen Pflichtverletzung durch uns oder unsere Erfüllungsgehilfen beruhen,

b) Ansprüche auf Aufwendungsersatz gemäß § 478 Abs. 2 BGB,

c) Ansprüche wegen arglistigen Verschweigens eines Mangels.

**8.5.** Unsere Ansprüche gegen den Kunden verjähren nach den gesetzlichen Vorschriften.

### 9. Betriebsgefahr

Mit der Übergabe des Liefergegenstandes ist der Kunde für alle sich im Zusammenhang mit dessen Betrieb ergebenden Verpflichtungen verantwortlich. Insbesondere hat der Kunde auf eigene Kosten für die Einhaltung aller einschlägigen Rechtsvorschriften, insbesondere für die Einhaltung aller einschlägigen straßenverkehrsrechtlichen, versicherungsrechtlichen und steuerrechtlichen Bestimmungen zu sorgen und einzustehen. Der Kunde wird uns diesbezüglich von allen etwaigen Ansprüchen Dritter freistellen.

### 10. Erfüllungsort, Gefährübergang, Gerichtsstand, Anwendbares Recht

**10.1.** Erfüllungsort ist Bremen. Ausschließlicher Gerichtsstand für alle Streitigkeiten ist Bremen. Wir sind dazu berechtigt, am Sitz des Kunden zu klagen. Gleiches gilt, wenn der Kunde im Inland keinen Gerichtsstand hat.

**10.2.** Für alle Rechtsbeziehungen zwischen uns und dem Kunden gilt ausschließlich das Recht der Bundesrepublik Deutschland. Die Bestimmungen des UN-Kaufrechts (CISG) finden keine Anwendung.

**10.3.** Sollten einzelne Bestimmungen des Vertrags einschließlich dieser Allgemeinen Geschäftsbedingungen ganz oder teilweise unwirksam sein oder werden, so wird hierdurch die Gültigkeit der übrigen Bestimmungen nicht berührt. Die ganz oder teilweise unwirksame Regelung wird in diesem Fall durch eine Regelung ersetzt, deren wirtschaftlicher Erfolg dem der unwirksamen möglichst nahe kommt.

**10.4.** Änderungen oder Ergänzungen dieser Allgemeinen Verkaufs- und Lieferbedingungen bedürfen der Schriftform. Das gilt auch für die Aufhebung dieses Schriftformerfordernisses.



## IMPRESSUM

### Herausgeber

GESUTRA GmbH, Bremen

### Gesamtleitung

Dr. Jörg Lührs

### Redaktion

Jeanette Gerdes

### Konzept und Gestaltung

Büro 7

### Druck

MüllerDitzen



Am Firmensitz in Bremen wird in der Jahresbilanz 100 % des Strombedarfs selber durch die eigene Photovoltaik-Anlage hergestellt.

Viele hunderte Tonnen CO<sub>2</sub> werden so gespart.

© 2022

Dieser Katalog ist urheberrechtlich geschützt. Jeglicher Nachdruck, auch auszugsweise ist nur mit ausdrücklicher Genehmigung des Herausgebers gestattet. Für evtl. Druckfehler, Produktänderungen durch technische Weiterentwicklungen und Modellwechsel wird keine Haftung übernommen. Zudem können aus drucktechnischen Gründen die Farben im Katalog vom Originalfarbton der Produkte abweichen.



**HanseLifter**  
Straubinger Straße 20  
28219 Bremen

Tel: +49 421 33636-200  
Fax: +49 421 33636-900  
post@hanselifter.de  
www.hanselifter.de

HanseLifterTV



 YouTube

**HanseLifter**<sup>®</sup> ist eine eingetragene Qualitätsmarke im Vertrieb der **GESUTRA**<sup>®</sup>   
GmbH